



3 year guarantee

## (EN) Climber's sit harness

(FR) Harnais cuissard d'escalade  
(DE) Klettersitzgurt  
(IT) Imbracatura bassa da arrampicata  
(ES) Arnés de cintura para escalada



**WARNING**

Activities involving the use of this equipment are inherently dangerous. You are responsible for your own actions and decisions.  
Before using this equipment, you must:

- Read and understand all Instructions for Use.
- Get specific training in its proper use.
- Become acquainted with its capabilities and limitations.
- Understand and accept the risks involved.

**FAILURE TO HEED ANY OF THESE WARNINGS MAY RESULT IN SEVERE INJURY OR DEATH.**

Series N°

CE 0082

Individual number  
Numéro individuel  
Individuelle Nummer  
Numero individuale  
Numero individual

CE 0082 00 000 AA 0000

Body controlling the manufacturing of this PPE  
Organisme contrôlant la fabrication de cet EPI  
Organismus der die Herstellung dieser PSA kontrolliert  
Organismo che controlla la fabbricazione di questo DPI  
Organismo controlador de la fabricación de este EPI

Year of manufacture  
Année de fabrication  
Herstellungsjahr  
Anno di fabbricazione  
Año de fabricación

Production date  
Jour de fabrication  
Tag der Herstellung  
Giorno di fabbricazione  
Día de fabricación

Control

Incrementation

Notified body intervening for the CE type examination  
Organisme notifié intervenant pour l'examen CE de type  
Zertifikationsorganismus für CE Typen Überprüfung  
Ente riconosciuto che interviene per l'esame CE del tipo  
Organismo notificado que interviene en el examen CE de tipo

APAVE SUD EUROPE (n°0082)  
BP 193, 13322 Marseille Cedex 16

EN 12277 type C

15 kN

7,5 kN 7,5 kN

PETZL - ZI Cidex 105A  
38920 Crolles - France  
www.petzl.com/contact

ISO 9001  
Copyright Petzl

(EN) Temperature  
(FR) Température  
(DE) Temperatur  
(IT) Temperatura  
(ES) Temperatura

+ 80°C  
+ 176°F  
- 40°C  
- 40°F

(EN) Storage / Transport  
(FR) Stockage / Transport  
(DE) Lagerung / Transport  
(IT) Conservazione / Trasporto  
(ES) Almacenamiento / Transporte

(EN) Cleaning / Disinfection  
(FR) Nettoyage / Désinfection  
(DE) Reinigung / Desinfektion  
(IT) Pulizia / Disinfezione  
(ES) Limpieza / Desinfección

H<sub>2</sub>O 30 C maxi H<sub>2</sub>O

(EN) Drying  
(FR) Séchage  
(DE) Trocknen  
(IT) Asciugamento  
(ES) Secado

30 C maxi

(EN) Dangerous products  
(FR) Produits dangereux  
(DE) Gefährliche Produkte  
(IT) Prodotti pericolosi  
(ES) Productos peligrosos

PETZL

## 1. Adjustments

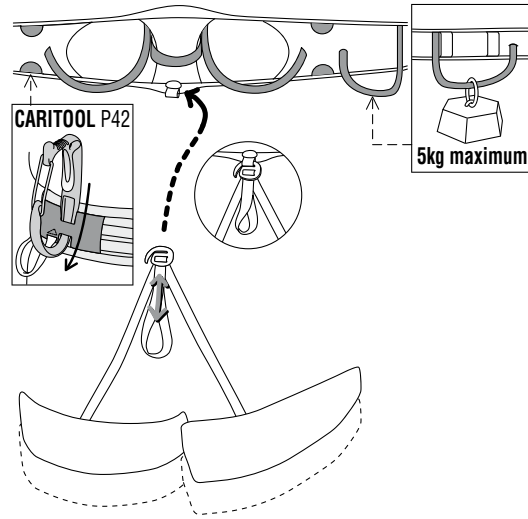
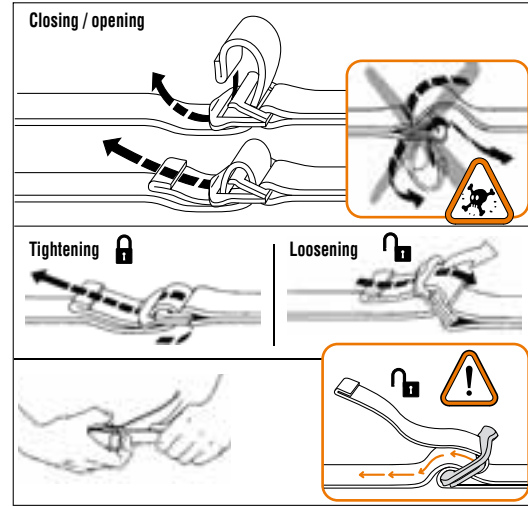
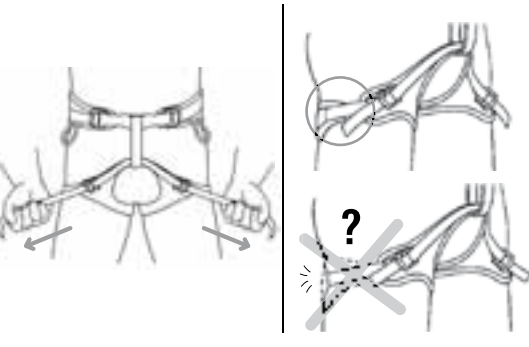
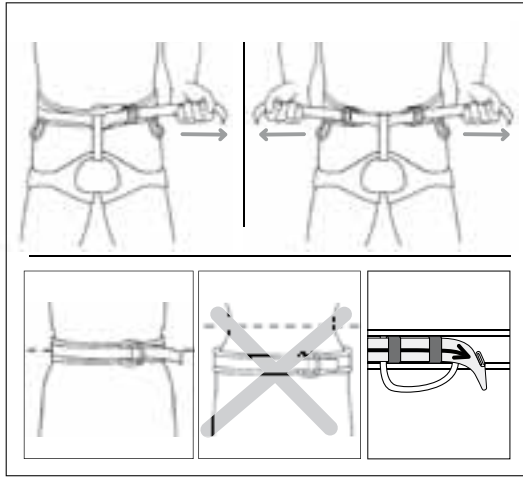

## 2. Tying in

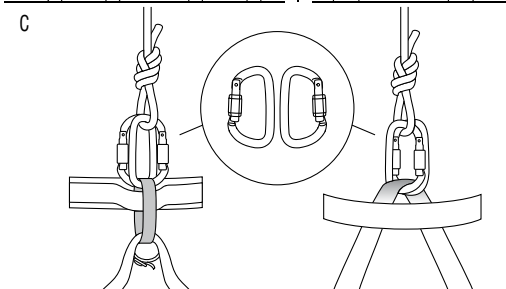
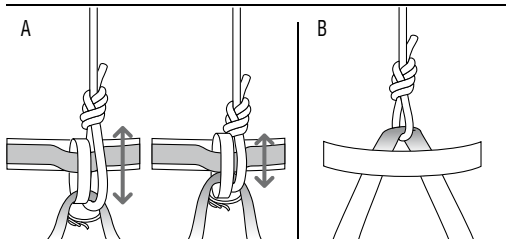

### 3. Techniques

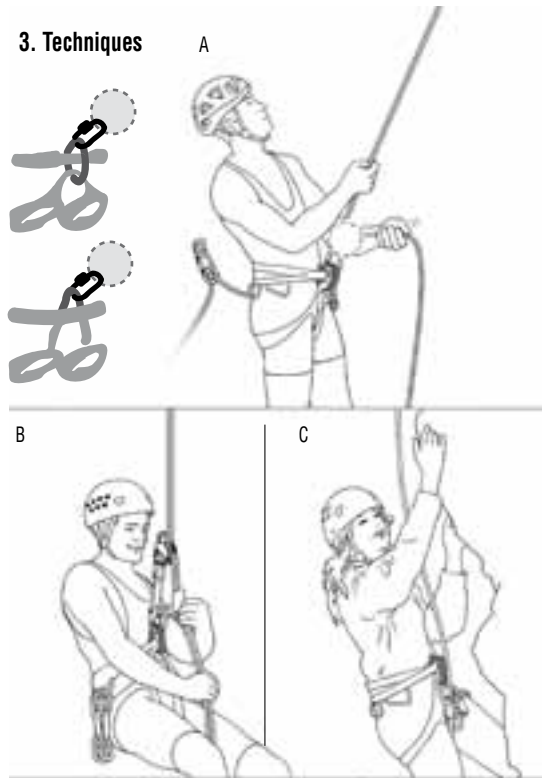

### 4. Specific use



## WARNING

Activities involving the use of this equipment are inherently dangerous.

You are responsible for your own actions and decisions.

Before using this equipment, you must:

- Read and understand all instructions for use.
- Get specific training in its proper use.
- Become acquainted with its capabilities and limitations.
- Understand and accept the risks involved.

Failure to heed any of these warnings may result in severe injury or death.

### Inspection, points to verify

Before each use, check the condition of the webbing, the stitched rope loops at the tie-in point, the adjustment buckles and the load-bearing stitching.

Check for cuts, wear and damage caused by use (look out for cut or torn threads).

Verify that the buckles operate properly.

### How to use this equipment

#### Diagram 1. Adjustments

The user should move around in the harness and hang in suspension with his gear to verify that the equipment fits properly and provides adequate comfort for the expected utilization.

#### Diagram 2. Tying in

A. Double tie-in point: adjustment is possible by varying the size of the loop of the tie-in knot.

B. Single tie-in point.

C. Two carabiners can be used as the tie-in point e.g. top-ropeing, glacier travel.

Warning: never use the tie-in method using only one locked carabiner as the carabiner may be loaded across the gate.

#### Diagram 3. Techniques

A. Belaying.

B. Abseil descent.

C. Self-protection on a fixed rope using a rope clamp / grab.

#### Diagram 4. Specific use

The seat harness may be used with a chest harness.

### General information

#### Warning: specific training is essential before use

Read this notice carefully and keep all instructions and information on the proper use and field of application of the product(s).

Only the techniques shown in the diagrams that are not crossed out are authorized. All other uses are excluded: danger of death. A few examples of misuse and forbidden uses are also represented (shown in the crossed out diagrams or with the "skull and crossbones" symbol). Many other types of misuse exist and it is impossible to enumerate or even imagine all of them. Contact PETZL if you have any doubt or difficulty understanding these documents.

Activities at height are dangerous and may lead to severe injury or even death. Gaining an adequate apprenticeship in appropriate techniques and methods of protection is your own responsibility.

You personally assume all risks and responsibilities for all damage, injury or death which may occur during or following incorrect use of our products in any manner whatsoever. If you are not able, or not in a position to assume this responsibility or to take this risk, do not use this equipment.

#### Use

This product must only be used by competent and responsible persons, or those placed under the direct and visual control of a competent and responsible person.

Personal protective equipment (PPE) is to be used only on or with energy absorbing systems (for example dynamic ropes, energy absorbers etc...). Check that this product is compatible with the other components of your equipment, see the instructions specific to the products.

To prolong the life of this product, take care when transporting and using it. Avoid impacts, or rubbing against abrasive surfaces or sharp edges.

It is up to the user to foresee situations requiring rescue in case of difficulties encountered while using this product.

#### Lifetime

The potential lifetime of Petzl products is as follows: up to 10 years from the date of manufacture for plastic and textile products, indefinite for metallic products.

The actual lifetime of a product ends when it meets one of the retirement criteria listed below (see "When to retire your equipment"), or when in its system use it is judged obsolete. The actual lifetime is influenced by a variety of factors such as: the intensity, frequency, and environment of use, the competence of the user, how well the product is stored and maintained, etc.

WARNING, in extreme cases, the lifetime of the product can be reduced to one single use through exposure to for example

any of the following: chemicals, extreme temperatures, sharp edges, major fall or load, etc.

#### Inspect equipment periodically for damage and/or deterioration.

In addition to the inspection before and during use, a periodic in-depth inspection must be carried out by a competent inspector at least once every 12 months. This inspection must be performed at least once every 12 months. The frequency of the in-depth inspection must be governed by the type and the intensity of use. To keep better track of your equipment, it is preferable to assign each piece of equipment to a unique user so that he will know its history. The results of inspections should be documented in an «inspection record». This document must allow recording of the following details: type of equipment, model, name and contact information of the manufacturer or distributor, means of identification (serial or individual number), year of manufacture, date of purchase, date of first use, name of user, all other pertinent information for example maintenance and frequency of use, the history of periodic inspections (date / comments and noted problems / name and signature of the competent person who performed the inspection / anticipated date of next inspection). See example of detailed inspection record and other informational tools available at [www.petzl.com/ppe](http://www.petzl.com/ppe)

#### When to retire your equipment

Immediately retire any equipment if:

- it fails to pass inspection (inspection before and during use and the periodic in-depth inspection),
  - it has been subjected to a major fall or load,
  - you do not know its full usage history,
  - it is at least 10 years old and made of plastics or textiles,
  - you have any doubt as to its integrity.
- Destroy retired equipment to prevent further use.

#### Product obsolescence

There are many reasons why a product may be judged obsolete and thus retired before the end of its actual lifetime. Examples include: changes in applicable standards, regulations, or legislation; development of new techniques, incompatibility with other equipment, etc.

#### Modifications, repairs

Any modification, addition to, or repair of the equipment other than that authorized by Petzl is prohibited due to the risk of reducing the effectiveness of the equipment.

#### Guarantee

This product is guaranteed for 3 years against any faults in materials or manufacture. Exclusions from the guarantee: normal wear and tear, oxidation, modifications or alterations, incorrect storage, poor maintenance, damage due to accidents, to negligence, or to improper or incorrect usage.

#### Responsibility

PETZL is not responsible for the consequences, direct, indirect or accidental, or any other type of damage befalling or resulting from the use of its products.

## ATTENTION

Les activités impliquant l'utilisation de ce produit sont par nature dangereuses.

**Vous êtes responsable de vos actes et de vos décisions.**

Avant d'utiliser ce produit, vous devez :

- Lire et comprendre toutes les instructions d'utilisation.
- Vous former spécifiquement à l'utilisation de ce produit.
- Vous familiariser avec votre produit, apprendre à connaître ses performances et ses limites.
- Comprendre et accepter les risques induits.

**Le non-respect d'un seul de ces avertissements peut-être la cause de blessures graves ou mortelles.**

## Contrôle, points à vérifier

Avant toute utilisation, vérifiez l'état des sangles au niveau du point d'encordement, des boucles de réglage et des coutures de sécurité.

Surveillez les coupures, usures et dommages dus à l'utilisation (attention aux fils coupés ou déchirés).

Vérifiez le bon fonctionnement des boucles.

## Mode d'emploi

### Schéma 1. Réglages

L'utilisateur doit effectuer des mouvements et un test de suspension avec son matériel pour être sûr qu'il soit de la bonne taille et du niveau de confort nécessaire pour l'usage attendu.

### Schéma 2. Encordement

A. Point double d'encordement : possibilité de réglage en serrant plus ou moins le nœud d'encordement.

B. Point unique d'encordement.

C. L'encordement peut se faire avec deux mousquetons à verrouillage (moulinette, glacier...).

Attention : encordement sur un seul mousqueton interdit car le mousqueton peut être sollicité dans le sens de la largeur.

### Schéma 3. Techniques

A. Assurage.

B. Descente en rappel.

C. Auto-assurage le long d'une corde fixe avec un bloqueur.

### Schéma 4. Utilisation particulière

Le harnais cuissard peut être utilisé avec un harnais torse.

## Informations générales

### Attention : formation adaptée indispensable avant utilisation

Lire attentivement et conserver les notices qui présentent les modes de fonctionnement et le champ d'application des produits.

Seules les techniques présentées non barrées sont autorisées. Toute autre utilisation est à exclure : danger de mort. Quelques exemples de mauvais usages et d'interdictions sont également représentés (schémas barrés d'une croix ou pictogramme «tête de mort»). Une multitude d'autres mauvaises applications existe et il nous est impossible de les énumérer, ni même de les imaginer. En cas de doute ou de problème de compréhension, renseignez-vous auprès de PETZL.

Les activités en hauteur sont dangereuses et peuvent entraîner des blessures graves, voire mortelles. L'apprentissage des techniques adéquates et des mesures de sécurité s'effectue sous votre seule responsabilité.

Vous assumez personnellement tous les risques et responsabilités pour tout dommage, blessure ou mort pouvant survenir suite à une mauvaise utilisation de nos produits de quelque façon que ce soit. Si vous n'êtes pas en mesure d'assumer cette responsabilité ou de prendre ce risque, n'utilisez pas ce matériel.

### Utilisation

Ce produit ne doit être utilisé que par des personnes compétentes et avisées, ou placées sous le contrôle visuel direct d'une personne compétente et avisée.

Les équipements de protection individuelle (EPI) sont à utiliser seulement sur, ou avec, des systèmes qui absorbent de l'énergie (par exemple cordes dynamiques, absorbeurs d'énergie, etc.). Vérifiez la compatibilité de ce produit avec les autres éléments de votre matériel (voir notice spécifique).

Afin d'augmenter la longévité de ce produit, il est nécessaire d'être soigneux lors de son transport et de son utilisation. Évitez les chocs, le frottement sur des matériaux abrasifs ou sur des parties tranchantes.

L'utilisateur doit envisager les possibilités de secours en cas de difficultés rencontrées en utilisant ce produit.

### Durée de vie

La durée de vie **potentielle** des produits Petzl peut être de 10 ans à partir de la date de fabrication pour les produits plastiques et les textiles. Elle n'est pas limitée pour les produits métalliques.

La durée de vie **réelle** d'un produit est terminée lorsqu'il rencontre une cause de mise au rebut (voir liste paragraphe «Mise au rebut») ou lorsqu'il devient obsolète dans le système.

Facteurs qui influencent la durée de vie réelle d'un produit : intensité, fréquence, environnement d'utilisation, compétence de l'utilisateur, entretien, stockage, etc.

ATTENTION, un évènement exceptionnel peut limiter la durée de vie à une seule utilisation, par exemple si le produit est exposé à des produits chimiques dangereux, des températures extrêmes ou s'il est en contact avec une arête coupante ou s'il subit des efforts importants, une chute importante, etc.

### Vérifiez périodiquement si l'équipement n'a pas subi de dommage et n'est pas détérioré.

En plus des vérifications avant et pendant l'utilisation, réalisez une vérification approfondie (examen périodique) par un contrôleur compétent. Cette vérification doit être réalisée au moins tous les 12 mois. Cette fréquence doit être adaptée en fonction du type et de l'intensité d'utilisation. Pour un meilleur suivi du matériel, il est préférable d'attribuer ce produit à un utilisateur unique afin qu'il en connaisse son historique.

Les résultats des vérifications doivent être consignés sur une «fiche de suivi». Cette fiche de suivi doit permettre d'enregistrer les détails suivants : type d'équipement, modèle, nom et coordonnées du fabricant ou du fournisseur, moyen d'identification (n° de série ou n° individuel), année de fabrication, date d'achat, date de la première utilisation, nom de l'utilisateur, toute information pertinente comme par exemple l'entretien et la fréquence d'utilisation, l'historique des examens périodiques (date, commentaires et défauts remarqués, nom et signature du contrôleur compétent, date du prochain examen périodique prévu). Vous pouvez utiliser l'exemple de fiche détaillée et les outils informatiques mis à disposition sur [www.petzl.fr/epi](http://www.petzl.fr/epi)

### Mise au rebut

Cessez immédiatement d'utiliser ce produit si :

- le résultat des vérifications (avant, pendant, approfondie) n'est pas satisfaisant,
  - il a subi des efforts importants ou une chute importante,
  - vous ne connaissez pas l'historique complet de son utilisation,
  - il a 10 ans d'âge et est composé de matières plastiques ou textiles,
  - vous avez le moindre doute sur sa fiabilité.
- Détruisez les produits rebutés pour éviter une future utilisation.

### Obsolescence du produit

Il y a de nombreuses raisons pour lesquelles un produit peut-être jugé obsolète et par conséquent retiré de la circulation, par exemple : évolution des normes applicables, évolution des textes réglementaires, évolution des techniques, incompatibilité avec les autres équipements, etc.

### Modifications, réparations

Toute modification, adjonction ou réparation autre que celles autorisées par Petzl est interdite : risque de diminution de l'efficacité du produit.

### Garantie

Ce produit est garanti pendant 3 ans contre tout défaut de matière ou de fabrication. Sont exclus de la garantie : l'usure normale, l'oxydation, les modifications ou retouches, le mauvais stockage, le mauvais entretien, les dommages dus aux accidents, aux négligences, aux utilisations pour lesquelles ce produit n'est pas destiné.

### Responsabilité

PETZL n'est pas responsable des conséquences directes, indirectes, accidentelles ou de tout autre type de dommages survenus ou résultant de l'utilisation de ses produits.



## WARNUNG

**Aktivitäten, bei denen diese Ausrüstung zum Einsatz kommt, sind naturgemäß gefährlich.**

**Für Ihre Handlungen und Entscheidungen sind Sie selbst verantwortlich.**

Vor dem Gebrauch dieser Ausrüstung müssen Sie:

- Die Gebrauchsanleitung vollständig lesen und verstehen.
- Eine fachgerechte Unterweisung zur richtigen Benutzung erhalten.

- Sich mit den Möglichkeiten und Einschränkungen der Ausrüstung vertraut machen.

- Die mit dem Einsatz verbundenen Risiken verstehen und akzeptieren.

**Ein Versäumnis, diese Warnungen nicht zu berücksichtigen, kann zu schweren Verletzungen oder sogar Tod führen.**

## Überprüfung, zu kontrollierende Punkte

Vor jedem Einsatz den Zustand der Gurtbänder am Anseilpunkt sowie die Einstellschnallen und die Sicherheitsnähte kontrollieren.

Auf Einschnitte, Verschleiß und Schäden aufgrund der Benutzung achten (dabei besonderes Augenmerk auf durchtrennte oder zerrissene Fäden legen).

Einwandfreie Gängigkeit der Schnallen prüfen.

## Gebrauchsanleitung

### Abbildung 1. Einstellungen

Der Nutzer sollte mit seiner Ausrüstung Bewegungen und einen Test im aufgehängten Zustand durchführen, um sicher zu sein, dass sie seiner Körpergröße entspricht und den für den zu erwartenden Einsatz nötigen Komfort bietet.

### Abbildung 2. Anseilen

A. Doppelter Anseilpunkt: Möglichkeit zum Verstellen durch den Anseilknoten.

B. Einfacher Anseilpunkt.

C. Man kann sich mit zwei Verschlusskarabiner einbinden (Top Rope, Gletscher...).

Achtung: Anseilen mit einem Verschlusskarabiner ist seine Verwendung untersagt, da der Karabiner querbelastet werden könnte.

### Abbildung 3. Techniken

A. Sicherung.

B. Abseilfahrt.

C. Selbstsicherung mit einer Seilklemme entlang eines Fixseils.

### Abbildung 4. Besondere Verwendung

Der Sitzgurt kann zusammen mit einem Brustgurt verwendet werden.

## Allgemeine Informationen

### Achtung: Vor dem Gebrauch ist eine angemessene Ausbildung unerlässlich

Lesen Sie diese Gebrauchsanweisung sorgfältig durch und bewahren Sie alle Produktanleitungen und Informationen auf. Zugelassen sind nur die dargestellten Techniken, die nicht mit einem Kreuz durchgestrichen sind. Jede andere Anwendung muss ausgeschlossen werden: Lebensgefahr.

Es werden auch einige Beispiele fehlerhafter und verbotener Anwendungen dargestellt (Darstellungen, die mit einem Kreuz durchgestrichen oder mit dem Piktogramm „Totenkopf“ versehen sind). Es existieren viele andere fehlerhafte Anwendungen und es ist uns unmöglich, sie alle aufzuzeigen oder sie uns nur vorzustellen. Im Zweifelsfall oder bei jeglichen Verständnisschwierigkeiten hinsichtlich dieser Dokumente wenden Sie sich direkt an PETZL.

Aktivitäten in großer Höhe sind gefährlich und können schwere und sogar tödliche Verletzungen nach sich ziehen. Es liegt in Ihrer eigenen Verantwortung, eine angemessene Ausbildung in der Anwendung der richtigen Techniken und Sicherheitsvorkehrungen zu erhalten.

Sie übernehmen die vollständige Verantwortung für alle Risiken und jegliche Sachschäden, Körperverletzung oder Tod, die auf irgendeine Weise während oder in Folge der unsachgemäßen Verwendung unserer Produkte entstehen können. Wenn Sie diese Verantwortung oder dieses Risiko nicht übernehmen oder eingehen können oder dürfen, verwenden Sie diese Produkte nicht.

Verwenden Sie diese Produkte nicht.

**Gebrauch**  
Dieses Produkt darf nur von kompetenten und verantwortungsbewussten Personen verwendet werden, sowie von Dritten, die unter der direkten Aufsicht und visuellen Kontrolle einer kompetenten und verantwortungsbewussten Person stehen.

Persönliche Schutzausrüstungen dürfen nur an oder in Verbindung mit Systemen verwendet werden, die Energie absorbieren (z. B. dynamische Seile, Falldämpfer, usw).

Überprüfen Sie die Kompatibilität dieses Produkts mit den anderen Elementen Ihrer Ausrüstung (siehe spezifische Gebrauchsanleitung).

Um die Lebensdauer dieses Produkts zu erhöhen, ist es nötig, bei seinem Transport und seiner Verwendung Sorgfalt walten

zu lassen. Vermeiden Sie Stöße, Reibung auf rauen Materialien oder auf scharfen Teilen.

Der Benutzer muss für eventuelle Schwierigkeiten, die während der Anwendung dieses Produkts auftreten können, Rettungsmöglichkeiten planen.

## Produktlebensdauer

Die **potentielle** Lebensdauer von Petzl-Produkten lautet wie folgt: bis zu 10 Jahren ab dem Herstellungsdatum für Kunststoff- und Textilprodukte. Für Metallprodukte ist sie unbegrenzt.

Die **tatsächliche** Lebensdauer eines Produktes endet, wenn es eines der nachfolgend aufgelisteten Kriterien zum Aussondern zutreffen (siehe „Aussondern von Ausrüstung“) oder wenn es für die Verwendung in einem System als technisch überholt gilt.

Die tatsächliche Lebensdauer wird durch eine Reihe an Faktoren beeinflusst: Gebrauchsdichte, -häufigkeit und -umgebung sowie Benutzerkompetenz, Lagerungsbedingungen, Wartung usw.

ACHTUNG, außergewöhnliche Umstände können die Lebensdauer des Produkts auf eine einmalige Anwendung reduzieren, beispielsweise im Falle von Kontakt mit Chemikalien, extremen Temperaturen, scharfen Kanten, einem schweren Sturz usw.

## Regelmäßige Überprüfung auf Schäden und/oder Abnutzung.

Neben der Überprüfung vor jedem Einsatz und während des Gebrauchs müssen die Produkte mindestens ein Mal pro Jahr von einer sachkundigen Person überprüft, und diese Überprüfung muss dokumentiert werden. Diese Überprüfung muss spätestens alle 12 Monate durchgeführt werden. Die Häufigkeit dieser Überprüfung hängt von der Intensität und von der Umgebung ab, in der das Produkt verwendet wird. Vorzugsweise sollte die persönliche Schutzausrüstung den Benutzern persönlich zugeschrieben werden, so dass sie oder er die genaue Geschichte der Ausrüstung kennt und die Ausrüstung besser überprüft werden kann. Die Ergebnisse dieser Überprüfung werden in den „Prüfbericht“ eingetragen. In diesem Dokument sollten die folgenden Einzelheiten aufgezeichnet werden: Genauer Typ des Ausrüstungsgegenstands, Modell, Name und Kontaktinformation des Herstellers oder Vertriebs, Möglichkeiten der Identifizierung (Seriennummer oder individuelle Kennzeichnung), das Herstellungsjahr, das Kaufdatum, das Datum der Inbetriebnahme, den Namen des Benutzers und andere wichtige Informationen wie Wartung und Gebrauchshäufigkeit, Aufzeichnungen zur regelmäßigen Überprüfung (Datum, Anmerkungen und bestehende Probleme, Name und Unterschrift der prüfenden Person sowie das nächste Prüfdatum). Beispiele zu detaillierten Prüfberichten und andere Informationen finden Sie unter [www.petzl.com/ppe](http://www.petzl.com/ppe)

## Aussondern von Ausrüstung

In den folgenden Fällen sollten Sie Ausrüstung sofort aussondern:

- die Ausrüstung fällt bei der Überprüfung durch (Überprüfung vor jedem Einsatz, während des Gebrauchs und regelmäßige Hauptüberprüfung),

- die Ausrüstung wurde einem schweren Sturz oder beträchtlicher Belastung ausgesetzt,

- die Gebrauchsgeschichte der Ausrüstung ist nicht bekannt bzw. unvollständig,

- die Ausrüstung ist mindestens 10 Jahre alt und aus Kunststoff oder Textilien gefertigt,

- Sie haben irgendwelche Zweifel an der Zuverlässigkeit. Zerstören und entsorgen Sie alte Ausrüstungsgegenstände sofort, um weiteren Gebrauch zu verhindern.

## Veralterung von Produkten

Es gibt viele Gründe, wegen derer ein Produkt als veraltet betrachtet werden kann und daher vor dem Ende seiner tatsächlichen Lebensdauer entsorgt werden sollte. Beispiele: Änderungen an Normen, Richtlinien oder Gesetzen, Entwicklung neuer Techniken, Inkompatibilität mit anderen Ausrüstungsgegenständen usw.

## Änderungen, Reparaturen

Jegliche Änderungen, Zusätze und Reparaturen an der Ausrüstung, die nicht von Petzl genehmigt wurden, sind aufgrund des Risikos, die Effektivität der Ausrüstung einzuschränken, verboten.

## Garantie

PETZL gewährt für dieses Produkt für Material- und Herstellungsfehler eine Garantie von drei Jahren. Ausgeschlossen von der Garantie sind: normale Abnutzung, Oxidierung, Modifizierungen oder Änderungen, unsachgemäße Aufbewahrung sowie durch Unfälle, Vernachlässigung und durch nicht bestimmungsgemäßen Gebrauch entstandene Schäden.

## Haftung

PETZL ist nicht verantwortlich für jegliche Konsequenzen, direkt, indirekt oder unfallbedingt, sowie jegliche andere Art von Schäden, die aus der Verwendung seiner Produkte entstehen.

## ATTENZIONE

**Le attività che comportano l'utilizzo di questo prodotto sono per natura pericolose.**

**Voi siete responsabili delle vostre azioni e decisioni.**

Prima di utilizzare questo prodotto, occorre:

- leggere e comprendere tutte le istruzioni d'uso;
- ricevere una formazione adeguata sul suo utilizzo;
- acquisire familiarità con il prodotto, imparare a conoscerne le prestazioni e i limiti;
- comprendere e accettare i rischi indotti.

**Il mancato rispetto di una sola di queste avvertenze può essere la causa di ferite gravi o mortali.**

### Controllo, punti da verificare

Prima di ogni utilizzo, controllare lo stato delle fettucce sul punto di legatura, delle fibbie di regolazione e delle cuciture di sicurezza.

Fare attenzione ai tagli, all'usura e ai danni dovuti all'utilizzo (fare attenzione ai fili tagliati o strappati).

Controllare il buon funzionamento delle fibbie.

### Istruzioni d'uso

#### Schema 1. Regolazioni

L'utilizzatore deve effettuare dei movimenti ed una prova in sospensione con la propria imbracatura, per essere sicuro che sia della taglia giusta e confortevole per l'utilizzo previsto.

#### Schema 2. Legatura

A. Punto doppio di legatura: possibilità di regolazione stringendo più o meno il nodo di legatura.

B. Punto unico di legatura.

C. La legatura della corda può essere effettuata con due moschettoni a ghiera (moulinette, ghiacciaio...).

Attenzione: la legatura su un solo moschettone è vietata, poiché il moschettone potrebbe essere sollecitato sull'asse minore.

#### Schema 3. Tecniche

A. Assicurazione.

B. Discesa in doppia.

C. Autoassicurazione lungo una corda fissa con un bloccante.

#### Schema 4. Utilizzo particolare

L'imbracatura bassa può essere utilizzata con un pettorale.

### Informazioni generali

#### Attenzione: formazione specifica indispensabile prima dell'uso

Leggere attentamente e conservare queste istruzioni che descrivono le modalità di utilizzo ed il campo di applicazione dei prodotti.

Sono autorizzate solo le tecniche di utilizzo raffigurate senza barratura. Deve essere escluso ogni altro modo di utilizzo: pericolo di morte. Vi sono rappresentati anche alcuni esempi di utilizzo improprio e di divieto (figure barrate da una croce o sovrimpressioni del teschio). Esistono molti altri esempi di applicazioni sbagliate che è impossibile elencare o immaginare. In caso di dubbi o di problemi di comprensione, rivolgersi direttamente a PETZL.

Le attività in altezza sono pericolose e possono comportare ferite gravi e addirittura mortali. L'apprendimento delle tecniche adeguate e delle misure di sicurezza è sotto la sola vostra responsabilità.

Voi vi assumete personalmente tutti i rischi e le responsabilità per qualsiasi danno, ferita o morte che possano sopraggiungere, in qualsiasi modo, conseguentemente al cattivo utilizzo dei nostri prodotti. Se non siete in grado di assumervi questa responsabilità e questi rischi, non utilizzate questo materiale.

#### Utilizzo

Questo prodotto deve essere utilizzato esclusivamente da persone competenti ed addestrate o sottoposte al controllo visivo diretto di una persona competente e addestrata. I dispositivi di protezione individuale (DPI) devono essere utilizzati unicamente in unione a sistemi in grado di assorbire energia (come le corde dinamiche, gli assorbitori di energia, etc). Verificare la compatibilità di questo prodotto con gli altri elementi del vostro materiale (vedi nota informativa specifica).

Per aumentare la durata di questo prodotto, è necessario averne cura durante il suo trasporto ed il suo utilizzo. Evitare gli urti e lo sfregamento su materiali abrasivi o su parti taglienti.

L'utilizzatore deve considerare la possibilità di soccorso in caso di difficoltà incontrate utilizzando questo prodotto.

#### Durata

La durata **potenziale** dei prodotti Petzl può essere di 10 anni a partire dalla data di fabbricazione per i prodotti in plastica e tessili, indefinita per i prodotti metallici.

La durata **reale** di un prodotto termina nel momento in cui si riscontra una causa d'eliminazione (vedere la lista nel paragrafo «Eliminazione») o quando il prodotto risulta obsoleto nel sistema.

Fattori che incidono sulla durata reale di un prodotto: intensità, frequenza, ambiente di utilizzo, competenza dell'utilizzatore, manutenzione, stoccaggio, ecc.

ATTENZIONE, un evento eccezionale può limitare la durata ad un solo utilizzo, ad esempio se il prodotto è esposto a prodotti chimici pericolosi, temperature estreme, se è a contatto con una parte tagliente o se subisce notevoli sforzi, una forte caduta, ecc.

#### Verificare periodicamente che il dispositivo non abbia subito danni e che non sia deteriorato.

Oltre ai controlli prima e durante l'utilizzo, un controllore competente deve eseguire una verifica approfondita (esame periodico). Tale controllo deve essere effettuato almeno ogni 12 mesi. Bisogna adattare la frequenza in funzione al tipo e all'intensità dell'utilizzo. Per un miglior controllo del materiale, è consigliabile destinare il prodotto ad un solo utilizzatore così da conoscerne la storia. I risultati dei controlli devono essere riportati su una «scheda di verifica». La scheda di verifica deve consentire di registrare i seguenti dati: tipo di dispositivo, modello, nome e dati del fabbricante o del fornitore, mezzo di identificazione (n° di serie o n° individuale), anno di fabbricazione, data d'acquisto, data del primo utilizzo, nome dell'utilizzatore, ogni informazione pertinente come ad esempio la manutenzione e la frequenza di utilizzo, la storia delle verifiche periodiche (data, osservazioni e difetti riscontrati, nome e firma del controllore competente, data della prossima verifica periodica prevista). È possibile utilizzare il modello di scheda e gli strumenti informatici messi a disposizione su [www.petzl.fr/epi](http://www.petzl.fr/epi)

#### Eliminazione

Cessare immediatamente di utilizzare questo prodotto se:

- il risultato dei controlli (prima, durante, approfondito) è negativo;

- ha subito notevoli sforzi o una forte caduta;

- non si conosce l'intera storia del suo utilizzo;

- ha 10 anni ed è composto da materiali plastici o tessili;

- si ha un minimo dubbio sulla sua affidabilità.

Distuggere i prodotti scartati per evitare un futuro utilizzo.

#### Obsolescenza del prodotto

Esistono molteplici ragioni per le quali un prodotto può essere considerato obsoleto e quindi ritirato dal servizio, per esempio: evoluzione delle norme applicabili, dei testi normativi e delle tecniche, incompatibilità con gli altri dispositivi, ecc.

#### Modifiche, riparazioni

È vietata ogni modifica, aggiunta o riparazione oltre a quelle autorizzate da Petzl: rischio di diminuzione dell'efficacia del prodotto.

#### Garanzia

Questo prodotto ha una garanzia di 3 anni contro ogni difetto di materiale o di fabbricazione. Sono esclusi dalla garanzia: l'usura normale, l'ossidazione, le modifiche o i ritocchi, la cattiva conservazione, la manutenzione impropria, i danni dovuti agli incidenti, alle negligenze ed agli utilizzi ai quali questo prodotto non è destinato.

#### Responsabilità

PETZL non è responsabile delle conseguenze dirette, indirette, accidentali o di ogni altro tipo di danno verificatosi o causato dall'utilizzo dei suoi prodotti.

## ATENCIÓN

Las actividades que implican la utilización de este producto son por naturaleza peligrosas.

Usted es responsable de sus actos y decisiones.

Antes de utilizar este equipo, debe:

- Leer y comprender todas las instrucciones de utilización.
- Formarse para el uso específico de este equipo.
- Familiarizarse con su equipo, aprender a conocer sus prestaciones y sus limitaciones.
- Comprender y aceptar los riesgos derivados.

El no respeto de una sola de estas advertencias puede ser la causa de heridas graves o mortales.

## Control, puntos a verificar

Antes de cualquier utilización, verifique, el estado de las cintas a nivel del punto de encordamiento, las hebillas de regulación y las costuras de seguridad.

Vigile los cortes, desgastes y daños debidos al uso (atención a los hilos cortados o deshilachados).

Compruebe el correcto funcionamiento de las hebillas.

## Instrucciones de utilización

### Esquema 1. Regulaciones

El usuario debe efectuar movimientos y una prueba de suspensión con su material para estar seguro de que ha escogido la talla correcta y el nivel de comodidad deseado para el uso requerido.

### Esquema 2. Encordamiento

A. Punto doble de encordamiento: posibilidad de regulación apretando más o menos el nudo de encordamiento.

B. Punto único de encordamiento.

C. El encordamiento se puede hacer con dos mosquetones con cierre de seguridad (escalada en polea, glaciares...).

Atención: el encordamiento con un único mosquetón está prohibido, pues el mosquetón puede ser solicitado en sentido transversal.

### Esquema 3. Técnicas

A. Aseguramiento.

B. Descenso en rápel.

C. Autoaseguramiento a una cuerda fija con un bloqueador.

### Esquema 4. Utilización específica

El arnés de cintura puede ser utilizado con un arnés de pecho.

## Información general

**Atención: es indispensable una formación adecuada antes de cualquier utilización**

Lea atentamente y conserve las fichas que presentan los modos de funcionamiento y el campo de aplicación de los productos.

Sólo están autorizadas las técnicas presentadas que no están tachadas. Cualquier otra utilización debe excluirse: peligro de muerte. Algunos ejemplos de mala utilización y de prohibición también están representados (esquemas tachados con una cruz o pictograma: «calavera»). Existe una gran cantidad de malas aplicaciones que nos es imposible enumerar e incluso imaginar. En caso de duda o de problemas de comprensión, consulte a PETZL.

Las actividades en altura son peligrosas y pueden ocasionar heridas graves, incluso mortales. El aprendizaje de las técnicas adecuadas y de las medidas de seguridad se efectúa bajo su única responsabilidad.

Usted asume personalmente todos los riesgos y responsabilidades por cualquier daño, herida o muerte que puedan producirse debido a una mala utilización de nuestros productos, sea del modo que sea. Si usted no está dispuesto a asumir esta responsabilidad o riesgo, no utilice este material.

## Utilización

Este producto sólo debe ser utilizado por personas competentes e informadas, o que estén bajo el control visual directo de una persona competente e informada.

Los equipos de protección individual (EPI) se han de utilizar solamente en o con sistemas que absorben energía (por ejemplo, cuerdas dinámicas, absorbedores de energía, etc.).

Verifique la compatibilidad de este producto con los otros elementos de su material (consulte ficha específica).

Con la finalidad de aumentar la vida de este producto, es necesario ser cuidadoso durante su transporte y su utilización. Evite los choques, los roces con materiales abrasivos o sobre partes cortantes.

El usuario debe prever la posibilidad de necesitar ayuda en caso de que encuentre dificultades mientras utilice este producto.

## Vida útil

La vida útil **potencial** de los productos Petzl puede ser de 10 años a partir de la fecha de fabricación para los productos plásticos y textiles, e indefinida para los productos metálicos.

La vida útil **real** de un producto finaliza cuando se produce alguna causa para darlo de baja (ver lista en el párrafo «Dar de baja») o cuando pasa a ser obsoleto en el sistema.

Factores que influyen en la vida útil real de un producto:

intensidad, frecuencia, entorno de utilización, competencia del usuario, mantenimiento, almacenamiento, etc.

**ATENCIÓN:** un suceso excepcional puede limitar la vida útil a una sola utilización, por ejemplo, si el producto está expuesto a productos químicos peligrosos, a temperaturas extremas o si está en contacto con una arista cortante o si ha sufrido esfuerzos importantes, una caída importante, etc.

## Compruebe periódicamente que el equipo no haya sufrido ningún daño ni deterioro.

Además de las comprobaciones antes y después de la utilización, realice una comprobación en profundidad (examen periódico) por un controlador competente. Esta verificación debe realizarse como mínimo cada 12 meses. Esta frecuencia debe adaptarse en función del tipo y de la intensidad de utilización. Para un mejor seguimiento del material, es preferible atribuir este producto a un usuario único para que éste conozca su historia. Los resultados de las verificaciones deben anotarse en una «ficha de seguimiento». Esta ficha de seguimiento debe permitir registrar los detalles siguientes: tipo de equipo, modelo, nombre y dirección del fabricante o del proveedor, medio de identificación (nº de serie o nº individual), año de fabricación, fecha de compra, fecha de la primera utilización, nombre del usuario, toda la información pertinente como, por ejemplo, el mantenimiento, la frecuencia de utilización y el historial de los controles periódicos (fecha, comentarios y defectos detectados, nombre y firma del controlador competente, fecha del próximo control periódico previsto). Puede utilizar el ejemplo de ficha detallada y las herramientas informáticas que encontrará a su disposición en [www.petzl.fr/epi](http://www.petzl.fr/epi)

## Dar de baja

Deje de utilizar inmediatamente este producto si:

- el resultado de las verificaciones (antes, durante, en profundidad) es negativo,
- ha sufrido esfuerzos importantes o una caída importante,
- no conoce el historial completo de su utilización,
- tiene 10 años y está compuesto de materiales plásticos o textiles,
- tiene la mínima duda de su fiabilidad.

Destruya los productos que ha dado de baja para evitar una utilización futura.

## Productos obsoletos

Hay numerosas razones por las que un producto puede considerarse obsoleto y, por consiguiente, retirado de la circulación, por ejemplo: evolución de las normas aplicables, evolución de los textos reglamentarios, evolución de las técnicas, incompatibilidad con los otros equipos, etc.

## Modificaciones y reparaciones

Cualquier modificación, adición o reparación diferentes de las autorizadas por Petzl están prohibidas: riesgo de disminución de la eficacia del producto.

## Garantía

Este producto está garantizado durante 3 años contra cualquier defecto de materiales o de fabricación. Se excluye de la garantía: el desgaste normal, la oxidación, las modificaciones o retoques, el mal almacenamiento, la mala conservación, los daños debidos a los accidentes, a las negligencias y a las utilizaciones para las que este producto no está destinado.

## Responsabilidad

PETZL no es responsable de las consecuencias directas, indirectas, accidentales o de cualquier otro tipo de daños ocurridos o resultantes de la utilización de sus productos.



## ATENÇÃO

As actividades que implicam a utilização deste produto são por natureza perigosas.

**Você é responsável pelos seus actos e pelas suas decisões.**

Antes de utilizar este produto, deve:

- Ler e compreender todas as instruções de utilização.
- Formar-se especificamente na utilização deste produto.
- Familiarizar-se com o seu produto, aprender a conhecer as suas performances e as suas limitações.
- Compreender e aceitar os riscos inerentes.

**O não respeito destes avisos poderá causar ferimentos graves ou mortais.**

### Controle, pontos a verificar

Antes de qualquer utilização, verifique o estado das fitas ao nível do ponto de encordoamento, as fivelas reguláveis e as costuras de segurança.

Vigiar as costuras, desgaste e danos devido ao utilizador (atenção aos fios cortados ou esgaçados).

Verifique o bom funcionamento das fivelas.

### Modo de emprego

#### Esquema 1. Ajustes

O utilizador deve efectuar movimentos e um teste de suspensão com o seu material, para ficar seguro que o produto está bem ajustado, ao nível do conforto necessário para uma utilização adequada.

#### Esquema 2. Encordamento

A. Ponto duplo de encordoamento: possibilidade de regulação apertando mais ou menos o nó de encordoamento.

B. Ponto único de encordoamento:

C. O encordamento pode ser feito com 2 Mosquetões com segurança (top rope, glacier...).

Atenção: encordamento sobre um mosquetão com segurança interdita, já que o mosquetão pode ser solicitado no sentido da largura.

#### Esquema 3. Técnicas

A. Segurança.

B. Descida em rappel.

C. Auto-segurança ao longo duma corda fixa com um bloqueador.

#### Esquema 4. Utilização específica

O harnês pode ser utilizado com um harnês de peito.

### Informações gerais

#### Atenção: formação adaptada indispensável antes da primeira utilização

Leia atentamente e conserve as notícias que apresentam os modos de funcionamento e o campo de aplicação dos produtos.

Somente as técnicas apresentadas sem uma cruz estão autorizadas. Qualquer outra utilização está excluída: perigo de morte. Alguns exemplos de má utilização e interdições estão igualmente representados (esquemas barrados com uma cruz ou pictograma «caveira e ossos»). Uma multitude de outras más aplicações existe e é-nos impossível enumerá-las, até mesmo imaginá-las. Em caso de dúvida ou problema de compreensão, informe-se junto da PETZL.

As actividades em altura são perigosas e podem provocar ferimentos graves, mesmo mortais. A aprendizagem das técnicas adequadas e das medidas de segurança efectua-se sob a sua inteira responsabilidade.

Você assume pessoalmente todos os riscos e responsabilidade por todos os danos, ferimentos ou morte que possam advir após uma má utilização dos nossos produtos seja de que forma for. Se não está em condições de assumir esta responsabilidade ou de correr este risco, não utilize este material.

#### Utilização

Este produto não deve ser utilizado senão por pessoas competentes e responsáveis, ou colocado sob o controle visual directo de uma pessoa competente e responsável. Os equipamentos de protecção individual (EPI) são para utilizar somente em, ou com, sistemas que absorvem a energia (por exemplo cordas dinâmicas, absorvedores de energia, etc.). Verifique a compatibilidade deste produto com os outros elementos do seu equipamento (ver notícia específica).

Afim de aumentar a longevidade deste produto, é necessário ter cuidado durante o seu transporte e sua utilização. Evite choques, atritos sobre materiais abrasivos ou sobre arestas cortantes.

O utilizador deve prever as possibilidades de socorro em caso de dificuldades encontradas ao utilizar este produto.

#### Tempo de vida

O tempo de vida **potencial** dos produtos Petzl pode ser de 10 anos a partir da data de fabrico para os produtos plásticos e têxteis, indefinido para os produtos metálicos.

O tempo de vida **real** de um produto termina quando este se depara com uma causa que o condena ao abate (ver lista

no parágrafo «Abater um produto») ou quando este se torna obsoleto no sistema.

Factores que influenciam o tempo de vida real de um produto: intensidade, frequência, ambiente de utilização, competência do utilizador, manutenção, armazenamento, etc..

ATENÇÃO, um evento excepcional pode limitar o tempo de vida a uma só utilização, por exemplo, se o produto estiver exposto a produtos químicos perigosos, temperaturas extremas, se esteve em contacto com uma aresta cortante ou sujeito a esforços importantes, uma queda importante, etc..

#### Verifique periodicamente se o equipamento não sofreu danos ou foi deteriorado.

Para além das verificações antes e durante a utilização, realize uma verificação aprofundada (exame periódico) por um controlador competente. Esta verificação deve ser realizada pelo menos a cada 12 meses. Esta frequência deve ser adaptada em função do tipo e da intensidade de utilização. Para um melhor acompanhamento do material, é preferível atribuir este produto a um só utilizador para que saiba o histórico do produto. Os resultados das verificações deve ser registados na «ficha de verificação». Esta ficha de verificação permite registar os seguintes detalhes: tipo de equipamento, modelo, nome e coordenadas do fabricante ou do fornecedor, meio de identificação (nº de série ou nº individual), ano de fabrico, data de aquisição, data da primeira utilização, nome do utilizador, toda a informação pertinente como por exemplo a manutenção e a frequência de utilização, o histórico dos exames periódicos (data, comentários e defeitos anotados, nome e assinatura do controlador competente, data do próximo exame periódico previsto). Poderá utilizar o exemplo da ficha detalhada e das ferramentas informáticas postas à disposição em [www.petzl.fr/epi](http://www.petzl.fr/epi)

#### Abater um produto

Cesse imediatamente de utilizar um produto se:

- o resultado das verificações (antes, durante, aprofundado) não é satisfatório,
- foi sujeito a esforços ou uma queda importantes,
- você não conhece o histórico completo da sua utilização,
- tem 10 anos de idade e é composto por matérias plásticas ou têxteis,
- você tem a mínima dúvida sobre a sua fiabilidade.

Destrua os produtos abatidos para evitar uma futura utilização.

#### Produto obsoleto

Existem inúmeras razões para as quais um produto pode ser considerado obsoleto e por consequência retirado de circulação, por exemplo: evolução das normas aplicáveis, evolução dos textos regulamentares, evolução das técnicas, incompatibilidade com os outros equipamentos, etc..

#### Modificações, reparações

Toda a modificação, acrescento ou reparação para além das autorizadas pela Petzl está interdita: risco de diminuição de eficácia do produto.

#### Garantia

Este produto está garantido durante 3 anos contra todos os defeitos de material ou de fabrico. Estão excluídos da garantia: o desgaste normal, a oxidação, as modificações ou retoques, o mau armazenamento, a má manutenção, os danos devidos aos acidentes, às negligências, às utilizações para as quais este produto não está destinado.

#### Responsabilidade

A PETZL não é responsável das consequências directas, indirectas, accidentais ou de todo e qualquer outro tipo de danos subsequentes ou resultantes da utilização destes produtos.

## OPGELET

De activiteiten die het gebruik van dit product vereisen zijn van nature gevaarlijk.

U bent verantwoordelijk voor uw handelingen en beslissingen.

Alvorens dit product te gebruiken, dient u:

- Alle gebruiksinstructies te lezen en te begrijpen.
- Een aangepaste training te hebben gevolgd voor het gebruik van dit product.
- Zich vertrouwd te maken met uw product; zijn prestaties en beperkingen leren kennen.
- De inherente risico's te begrijpen en te aanvaarden.

Het niet-respecteren van één van deze waarschuwingen kan de oorzaak zijn van ernstige of dodelijke verwondingen.

### Check: te controleren punten

Vóór elk gebruik, nazicht van de riemen ter hoogte van de bevestigingen, van de sluitingsgespen en van de veiligheidsstiksels.

Controleer scheuren, slijtageverschijnselen en schade ten gevolge van het gebruik (let op doorgesneden of gescheurde vezels).

Check de goede werking van de gespen.

### Gebruiksaanwijzingen

#### Schema 1. Het instellen

De gebruiker moet enkele bewegingen uitvoeren alsook een test om er zeker van te zijn dat zijn uitrusting de juiste maat heeft en het noodzakelijke comfort biedt voor de gewenste toepassing.

#### Schema 2. Inbindingen

A. Dubbele inbinding: het is mogelijk om de instelling aan te passen door de inbindknoop meer of minder strak aan te spannen.

B. Enkele inbinding.

C. Het inbinden op het touw kan gebeuren met 2 vergrendelbare karabijnen (top-rope, gletsjer...).

Opgelet: slechts inbinden in één karabijn is verboden, de karabijn kan hierdoor in de breedte belast worden.

#### Schema 3. Technieken

A. Beveiliging.

B. Afdaling in rappel.

C. Zelfbeveiliging langs een vast touw met een touwklem.

#### Schema 4. Specifieke toepassing

De zitgordel kan gebruikt worden in combinatie met een borstgordel.

### Algemene informatie

#### Opgelet: aangepaste training noodzakelijk vóór gebruik

Lees aandachtig en bewaar de bijsluiters met de gebruiksaanwijzing en toepassingsveld van de producten. Enkel de niet-doorkruiste technieken zijn toegelaten. Elk ander gebruik is uitgesloten: op levensgevaar. Enkele voorbeelden van verkeerd gebruik en verboden toepassingen zijn eveneens afgebeeld (schetsen die doorkruist zijn of met het pictogram "doodshoofd"). Er bestaan nog tal van andere verkeerde toepassingen; het is onmogelijk ze allemaal op te noemen of zelfs maar in te beelden. Indien u twijfelt of moeite heeft om het te begrijpen, gelieve dan contact op te nemen met PETZL. Alle activiteiten op hoogte zijn gevaarlijk en kunnen zware of dodelijke letsels met zich mee brengen. Het aanleren van de gepaste technieken en veiligheidsmaatregelen gebeurt onder uw eigen verantwoordelijkheid.

U neemt persoonlijk alle risico's en verantwoordelijkheid voor eventuele schade, verwondingen of overlijden, ongeacht de manier waarop dit zou kunnen optreden na verkeerd gebruik van onze producten. Indien u niet in staat bent om deze verantwoordelijkheid op te nemen of om dit risico te lopen, gebruik dit materiaal dan niet.

#### Gebruik

Dit product mag enkel gebruikt worden door bevoegde en beraden personen of die onder direct visueel toezicht van een competent en beraden persoon geplaatst zijn.

De Persoonlijke Beschermings Middelen (PBM) zijn enkel te gebruiken in combinatie met systemen die energie absorberen (bijvoorbeeld dynamische touwen, energie-absorbers enz...).

Gelieve na te zien of dit product compatibel is met de andere elementen van uw uitrusting (zie specifieke bijsluiter). Teneinde de levensduur van dit product te verlengen, is het aangeraden er zorgzaam mee om te gaan bij het gebruik en het transport. Vermijd schokken en het schuren tegen ruwe of scherpe oppervlakken.

De gebruiker moet de nodige reddingsmogelijkheden voorzien in geval hij moeilijkheden ondervindt bij het gebruik van dit product.

#### Levensduur

De potentiële levensduur van de Petzl producten kan gaan tot 10 jaar vanaf de fabricagedatum voor producten in PVC en textiel, en is van onbepaalde duur voor metalen producten.

De werkelijke levensduur van een product is beperkt wanneer er een reden is om het product af te schrijven (zie lijst paragraaf «Afschrijven») of wanneer het in onbruik geraakt in het systeem.

Factoren die de werkelijke levensduur van een product beïnvloeden: intensiteit, frequent gebruik, gebruiksomgeving, competentie van de gebruiker, onderhoud, berging enz... OPGELET, een uitzonderlijk voorval kan de levensduur beperken tot één enkele toepassing, als het product bv. wordt blootgesteld aan gevaarlijke chemische producten, aan extreme temperaturen of als het in contact komt met een scherpe rand, ook als het een zware belasting ondergaat of een belangrijke val, enz...

#### Controleer regelmatig of uw product niet beschadigd of defect is.

Naast de controles vóór en tijdens het gebruik, laat u best een grondige controle uitvoeren door een bevoegd inspecteur (periodiek nazicht). Deze check-up moet minstens om de 12 maand worden uitgevoerd. Deze frequentie moet aangepast worden in functie van het type en intensiteit van het gebruik. Voor een betere opvolging van het materiaal, is het aangeraden om het product aan een unieke gebruiker toe te kennen, zodat hij de historie van het product kent. De resultaten van het nazicht moeten opgetekend worden in de "productfiche". Deze fiche moet de volgende details bevatten: type van uitrusting, model, naam en coördinaten van de fabrikant of leverancier, identificatie (serienummer of individueel nr.), jaar van fabricage, datum van aankoop, datum van de eerste ingebruikneming, naam van de gebruiker, elke nuttige informatie zoals bv. het onderhoud en de gebruiksfrequentie, de historie van periodiek nazicht (datum, commentaar en vastgestelde gebreken, naam en handtekening van de bevoegde inspecteur, datum van het volgende voorziene nazicht). U kan het voorbeeld gebruiken van de gedetailleerde productfiches en digitale hulpmiddelen die u ter beschikking heeft op [www.petzl.fr/ppe](http://www.petzl.fr/ppe)

#### Afschrijven

Houd onmiddellijk op het product te gebruiken als:

- het resultaat van de controles (vóór, tijdens, grondig) geen voldoening geeft,
- het product een zware belasting of een belangrijke val heeft ondergaan,
- u de volledige historie van het gebruik niet kent,
- het product méér dan 10 jaar oud is en bestaat uit textiel of PVC materiaal,
- u ook maar de minste twijfel heeft over zijn betrouwbaarheid. Vernietig deze afgeschreven producten om een verder gebruik te vermijden.

#### Product in onbruik

Er zijn meerdere redenen waarom men oordeelt dat een product in onbruik geraakt is en bijgevolg uit circulatie moet gehaald worden, bv.: evolutie van de normen die van toepassing zijn, evolutie van de regelgeving, evolutie van de technieken, niet compatibel met de andere delen van de uitrusting, enz...

#### Veranderingen, herstellingen

Elke verandering, toevoeging of herstelling, ander dan deze toegelaten door Petzl, is verboden: u loopt het risico de doeltreffendheid van het product te verminderen.

#### Garantie

PETZL biedt 3 jaar garantie op dit product voor fabricagefouten of materiaalfouten. Deze garantie is uitgesloten bij: normale slijtage, veranderingen of aanpassingen, slechte berging, slecht onderhoud, beschadiging door ongeval, door nalatigheid of door toepassingen waarvoor dit product niet voorbestemd is.

#### Verantwoordelijkheid

PETZL kan niet verantwoordelijk gesteld worden voor rechtstreekse of onrechtstreekse gevolgen, ongevallen of eender welke schades die voortvallen bij of voortkomen uit het gebruik van haar producten.

**VAROITUS**

**Toiminta, missä tätä varustetta käytetään on luonteeltaan vaarallista.**

**Olet vastuussa omista teoistasi ja päätöksistäsi.**

Ennen tämän varusteen käyttämistä sinun pitää:

- Lukea ja ymmärtää kaikki käyttöohjeet.
- Hankkia erityiskoulutus sen käyttöön.
- Tutustua sen käyttökelpoisuuteen ja rajoituksiin.
- Ymmärtää ja hyväksyä tähän liittyvät riskit.

**Näiden varoitusten huomiotta jättäminen saattaa johtaa vakavaan loukkaantumiseen tai kuolemaan.**

**Tarkastuskohteet**

Tarkasta ennen jokaista käyttökertaa nauhojen kunto, kiinnityskohtien köysilenkkien ompeleet, säätösoljet sekä kantavat ompeleet.

Tarkasta, ettei näy viiltoja, kulumia tai käytön aiheuttamia vaurioita (varo katkenneita tai kuluneita ompeleita).

Varmista, että soljet toimivat moitteettomasti.

**Kuinka varustetta käytetään****Kuva 1. Säätäminen**

Käyttäjän tulee kokeilla liikkumista valjaissa ja roikkua niiden varassa varusteet päällään varmistaakseen, että ne istuvat hyvin ja ovat riittävän mukavat odotettavissa olevaa käyttöä silmällä pitäen.

**Kuva 2. Kiinnityminen köyteen**

A. Kaksi sidontakohtaa: säätö onnistuu muuttamalla sidontasolmun silmukan kokoa.

B. Yksi sidontakohta.

C. Kahta sulkurengasta voidaan käyttää kiinnityspisteinä esim. yläköysikäytössä tai jäätikkövaelluksessa.

Varoitus: älä koskaan käytä sidontamenetelmänä ainoastaan yhtä sulkurengasta, sillä kuorma saattaa osua sulkurenkaan portin kohdalle.

**Kuva 3. Tekniikat**

A. Varmistaminen.

B. Laskeutuminen.

C. Suojautuminen kiinteään köyteen kahvaa tai tarrainta käyttäen.

**Kuva 4. Erityiskäyttö**

Istumavaljaita voidaan käyttää yhdessä ylävartalovaljaiden kanssa.

**Yleisiä tietoja****Varoitus: erityiskoulutus ennen käyttöä on välttämätön**

Lue tämä tiedote huolellisesti ja säilytä kaikki ohjeet ja tiedot, joista käy ilmi tuotteen/tuotteiden oikea käyttö sekä käyttötarkoitus.

Hyväksytyjä käyttötapoja ovat ainoastaan ne kuvissa esitetyt tavat, joiden yli ei ole vedetty ruksia. Mikään muunlainen käyttö ei ole sallittu: hengenvaara. Tässä yhteydessä esitetään myös muutamia esimerkkejä kielletyistä vääriinkäyttötapoista. Ne on joko vedetty rastiin yli tai varustettu pääkallo-sääriilu-merkillä. On monia muitakin tapoja käyttää tuotteita väärin ja on mahdotonta luetella tai edes kuvitella niitä kaikkia. Ota yhteyttä PETZLiin, jos olet epävarma tai jos et täysin ymmärrä näitä asiakirjoja.

Toimiminen korkealla on vaarallista ja saattaa johtaa vakavaan loukkaantumiseen tai jopa kuolemaan. On omalla vastuullasi hankkia riittävä koulutus asianmukaisiin turvamenettelyihin ja -tekniikoihin.

Sinä kannat kaikki seuraukset ja vastuun kaikista mahdollisista vaurioista, loukkaantumisista ja kuolemista, jotka saattavat tapahtua tuotteidemme virheellisen käytön aikana tai sen jälkeen riippumatta siitä, millaista tuo virheellinen käyttö on. Jos et ole kykenevä tai oikeutettu ottamaan tätä vastuuta tai kantamaan näitä seurauksia, älä käytä näitä varusteita.

**Käyttö**

Tätä tuotetta saavat käyttää vain pätevät ja vastuulliset henkilöt tai henkilöt, jotka ovat pätevän ja vastuullisen henkilön välittömän valvonnan ja silmälläpidon alaisia.

Henkilökohtaiset suojavarusteet (henkilösuojaimet) on tarkoitettu käytettäväksi ainoastaan yhdessä energiaa vaimentavien järjestelmien kanssa (esim. joustavat köydet, nykäksenvaimentimet jne.). Varmista, että tämä tuote sopii yhteen varusteidesi muiden osien kanssa. Ks. kunkin osan tuotekohtaiset ohjeet.

Pidä hyvää huolta tuotteesta sekä kuljetuksen että käytön aikana, niin se pysyy mahdollisimman pitkään käyttökunnossa. Vältä kolhuja sekä tuotteen hiertymistä naarmuttaviin pintoihin tai teräviin reunoihin.

On käyttäjän vastuulla ennakoita tätä tuotetta käytettäessä mahdollisesti syntyvät tilanteet, joissa saatetaan vaikeuksia kohdatessa tarvita pelastusta.

**Käyttöikä**

**mahdollinen** käyttöikä on seuraava: jopa 10 vuotta muovi- ja tekstiilituotteiden osalta, metallituotteiden osalta määrittämätön.

**todellinen** käyttöikä päättyy, kun jokin alla luetelluista käytöstä poistoa vaativista ehdoista täyttyy (ks. "Koska varusteet poistetaan käytöstä") tai kun se havaitaan vanhentuneeksi järjestelmässään.

Todelliseen käyttöikään vaikuttavat useat eri tekijät kuten: käytön raskaus, käyttötiheys, käyttöympäristö, käyttäjän taidot, tuotteen säilytys ja huolto jne.

**HUOMIO:** ääritapauksissa tuotteen käyttöikä saattaa jäädä vain yhteen ainoaan käyttöön, jos tuote altistuu esim. seuraavan tyyppisille asioille: kemikaalit, äärimmäiset lämpötilat, terävät reunat, raju pudotus tai raskas kuorma jne.

**Tutki varusteet säännöllisesti huomataksesi vauriot ja/tai heikentymisen.**

Käyttöä edeltävän ja käytön jälkeisen tarkastuksen lisäksi pätevän tarkastajan on suoritettava perusteellinen määräaikaistarkastus korkeintaan 12 kuukauden välein. Tämä tarkastus on suoritettava vähintään kerran 12 kuukaudessa.

Perusteellisen tarkastusten tiheyttä valittaessa on otettava huomioon käyttötapa ja käytön raskaus. Pitääksesi varusteet paremmin seurannassa on suositeltavaa, että osoitat kullekin osalle yhden tietyn käyttäjän, jolloin hän tuntee välineen historian. Tarkastuksen tulokset tulee kirjata tarkastuslokiin. Siihen tulee olla mahdollista kirjata seuraavat tiedot: varustetyyppi, malli, valmistajan tai jälleenmyyjän nimi ja yhteystiedot, tunniste (sarja- tai yksilönumero), valmistusvuosi, ostopäivämäärä, ensimmäisen käytön päivämäärä, käyttäjän nimi, kaikki muut olennaiset tiedot koskien esim. huoltoa ja käyttötiheyttä, säännöllisten tarkastusten historia (pvm / havainnot ja huomautukset ongelmat / tarkastuksen suorittaneen pätevän tarkastajan nimi ja allekirjoitus / seuraavan tarkistuksen arvioitu pvm). Esimerkki yksityiskohtaisesta tarkastuslokista sekä muita tietoja on saatavilla osoitteesta [www.petzl.com/ppe](http://www.petzl.com/ppe)

**Koska varusteet poistetaan käytöstä**

Lopeta minkä tahansa varusteen käyttö välittömästi, jos:

- se ei läpäise tarkastusta (käyttöä edeltävää, käytön jälkeistä tai perusteellista määräaikaistarkastusta),
  - se on altistunut rajulle pudotukselle tai raskaalle kuormitukselle,
  - et tunne sen käyttöhistoriaa täysin,
  - se on yli 10 vuotta vanha ja tehty muovista tai tekstiileistä,
  - sinulla on mitään epäilyksiä sen luotettavuudesta.
- Tuhoa käytöstä poistetut varusteet, jottei kukaan käytä niitä enää.

**Tuotteen vanhentuminen**

On monia syitä, miksi tuotetta voidaan pitää vanhentuneena, jolloin se poistetaan käytöstä, vaikka sen todellinen käyttöikä ei ole päättynyt. Esimerkkejä tästä: soveltuvien standardien, määräysten tai lakien muuttuminen; uusien tekniikoiden kehittyminen, sopimattomuus yhteen muiden varusteiden kanssa jne.

**Muutokset, korjaukset**

Kaikki sellaiset korjaukset, muutokset tai lisäykset varusteeseen, joihin Petzl ei ole antanut lupaa, ovat kiellettyjä; ne saattavat vaarantaa varusteen tehokkuuden.

**Takuu**

Tällä tuotteella on 3 vuoden takuu, joka koskee kaikkia materiaali- tai valmistusvirheitä. Takuun piiriin eivät kuulu: normaali kuluminen, hapettuminen, varusteeseen tehdyt muutokset, virheellinen säilytys, huono hoito, onnettomuuksien, välinpitämättömyyden tai väärän/virheellisen käytön aiheuttamat vauriot.

**Vastuu**

PETZL ei ole vastuussa suorista, välillisistä eikä satunnaisista seurauksista tai minkään muun tyyppisistä vahingoista, jotka tapahtuvat sen tuotteiden käytön aikana tai aiheutuvat sen tuotteiden käytöstä.

**VIKTIG**

**Aktivitetene som innebærer bruk av dette produktet er farlige.**

**Du er selv ansvarlig for dine handlinger og avgjørelser.**

Før produktet tas i bruk, må du:

- Lese og forstå alle bruksinstruksjonene.
- Få opplæring i hvordan dette spesifikke produktet brukes.
- Gjøre deg kjent med produktet, og sette deg inn i kapasiteten og begrensningene.
- Forstå og akseptere risikoen.

**Manglende respekt for selv ett av disse punktene kan føre til alvorlige skader eller død.**

**Kontrollpunkter**

Før hver gangs bruk, kontroller området rundt innbindingspunktet, justeringsspenner og bærende sømmer. Følg nøye med på kutt, slitasje og skader som skyldes bruk (se opp for avkuttete eller avrevne tråder). Kontroller at alle spenner virker som de skal.

**Slik bruker du utstyret****Figur 1. Justering**

Brukeren må bevege seg i selen og prøve å henge i den med alt utstyret for å være sikker på at den er riktig størrelse og at det gir nødvendig komfort for den tiltenkte bruken.

**Figur 2. Innbinding**

A. Dobbel innbindingspunkt: kan justeres ved å stramme eller løse innbindingsknuten.

B. Enkelt innbindingspunkt.

C. Innbindingen kan gjøres med to låskarabinere (topptauing, breferdsele...).

Viktig: innbinding med kun én karabiner er forbudt, da karabineren kan bli belastet i bredderetningen.

**Figur 3. Teknikker**

A. Sikring.

B. Nedfiring.

C. Løpende sikring langs et tau ved bruk av tauklemme.

**Figur 4. Spesiell bruk**

Sitteselen kan brukes sammen med en brystsele.

**Generell informasjon****Viktig: tilpasset opplæring er nødvendig før bruk**

Les nøye og ta vare på bruksanvisningen som viser produktets funksjonsmåter og bruksområder.

Kun teknikkene som er vist uten kryss er tillatt. All annen bruk er utelukket: medfører livsfare. Noen eksempler på feil bruk og forbud er også vist (figurer som er krysset ut eller som har «dødningshodesymbol»). Det finnes svært mange andre feil bruksmåter, og det er umulig å nevne alle, langt mindre vise dem. Dersom du er i tvil eller dersom noe er vanskelig å forstå, vær vennlig å kontakte PETZL.

Aktiviteter i høyden er farlige og kan medføre alvorlige skader, til og med dødelige. Å sørge for opplæring i riktige teknikker og sikkerhetstiltak er ditt eget ansvar.

Du tar selv risikoen og ansvar for skader eller dødsfall som følge av feilaktig bruk av våre produkter, uansett på hvilken måte. Dersom du ikke er i stand til å ta dette ansvaret eller denne risikoen skal du ikke bruke utstyret.

**Bruk**

Dette produktet skal kun brukes av kompetente og ansvarlige personer, eller brukes under direkte visuell kontroll av en kompetent og ansvarlig person.

Personlig verneutstyr (PVU) skal kun brukes på eller med falldempende systemer (for eksempel dynamiske tau, falldempere osv...). Sjekk at produktet er kompatibelt med de andre delene av utstyret (se egen merknad).

For å forlenge produktets levetid, er det viktig å behandle det forsiktig, både under transport og bruk. Unngå støt eller belastning mot materialer med slipeeffekt og skarpe kanter. Brukeren må se for seg redningsmuligheter i tilfelle det skulle oppstå vanskeligheter under bruk av produktet.

**Levetid**

Potensiell levetid for Petzl-produktene er 10 år fra produksjonsdato for plast- og tekstilprodukter og ubegrenset for metallprodukter.

Et produkt vil ha en reell levetid som avsluttes dersom produktet må kasseres (se liste over årsaker i avsnittet «Kassering») eller dersom produktet ikke lenger inngår i systemet.

Faktorer som påvirker produktets reelle levetid: intensitet, frekvens, bruksmiljøer, brukerens kompetanse, vedlikehold, lagring osv.

VIKTIG: spesielle hendelser som kan begrense produktets levetid til kun én gangs bruk er for eksempel eksponering for farlige kjemiske produkter, ekstreme temperaturer, skarpe kanter eller kraftig belastning pga. fall osv.

**Kontroller jevnlig at utstyret ikke er skadet eller forringet.**

I tillegg til kontroll før og under bruk bør det gjennomføres en grundig kontroll (periodisk undersøkelse) av en kompetent kontrollør. Denne kontrollen må gjennomføres minst én gang hver tolvte måned. Intervallene for denne kontrollen må justeres i forhold til brukstype og -intensitet. For bedre oppfølging er det en fordel av hver enkelt bruker har sitt eget utstyr, slik at vedkommende kjenner utstyrets historie. Resultatene fra kontrollen registreres på eget oppfølgingsskjema/journalkort. På oppfølgingsskjemaet registreres: Utstyrstype, modell, navn og opplysninger om produsent eller leverandør, identifikasjonsmåte (serienummer og/eller unikt sporingsnummer), produksjonsår, kjøpsdato, dato for første gangs bruk, navn på bruker, all annen viktig informasjon som for eksempel vedlikehold og bruksfrekvens, oversikt over periodiske kontroller (dato, kommentarer og markerte feil, kompetent kontrollørs navn og signatur, dato for neste planlagte periodiske kontroll). Du kan se eksempel på slikt skjema og annen informasjon på [www.petzl.fr/epi](http://www.petzl.fr/epi)

**Kassering**

Utstyret må tas ut av bruk umiddelbart dersom:

- resultatet av undersøkelsene (før og under bruk, grundig kontroll) ikke er tilfredsstillende,
  - utstyret har vært utsatt for kraftig belastning eller fall,
  - du ikke kjenner utstyrets fullstendige historie,
  - det er 10 år gammelt og består av plast eller tekstil,
  - du har den minste tvil om at utstyret er solid nok.
- Ødelegg gammelt utstyr for å unngå videre bruk.

**Ukurante produkter**

Det kan være flere årsaker til at et produkt ikke lenger er kurant og følgelig må tas ut av bruk, som for eksempel: videreutvikling av gjeldende standarder, lover og regler og teknikker samt at utstyret ikke lenger er kompatibelt med annet utstyr osv.

**Endringer, reparasjoner**

Enhver endring, tillegg eller reparasjon, annet enn det som er godkjent av Petzl, er forbudt: fare for at produktet er svekket, og at det ikke lenger fungerer som det skal.

**Garanti**

Dette produktet har 3 års garanti mot alle materielle feil og fabrikkasjonsfeil. Følgende dekkes ikke av garantien: normal slitasje, oksidering, endringer eller modifikasjoner, feil lagring, dårlig vedlikehold, skader som skyldes ulykker, uaktsomhet eller annen bruk enn det produktet er beregnet for.

**Ansvar**

PETZL er ikke ansvarlig for direkte, indirekte eller tilfeldige konsekvenser eller andre typer skader som følge av bruk av produktene.



## ВНИМАНИЕ

Деятельность, связанная с использованием данного снаряжения, опасна.

Поэтому ответственность за Вашу безопасность, во время применения этого снаряжения, полностью лежит на Вас.

Перед использованием данного снаряжения Вы должны:

- Прочитать и понять все инструкции по эксплуатации.
- Пройти специальную тренировку по его применению.
- Познакомиться с потенциальными возможностями изделия и ограничениями по его применению.
- Осознать и принять вероятность возникновения рисков связанных с применением этого снаряжения.

Игнорирование этих предупреждений может привести к серьёзным травмам и даже к смерти.

### Проверка изделия

Перед каждым применением необходимо проверить состояние строп, состояние швов грузовой петли, соединяющей ножные обхваты с поясом беседки, регулировку пряжек и надежность остальных швов. Убедиться в отсутствии порезов, следов износа и повреждений от предыдущего использования (особое внимание следует обращать на разорванные или нарушенные нити в швах). Проверить безупречность работы пряжек.

### Как применять это снаряжение

#### Рисунок 1. Регулировка

Пользователь должен выполнить несколько движений в надетой беседке и проверить ее в подвешенном состоянии, чтобы убедиться в правильности выбора размера и достаточной комфортности для намеченной деятельности.

#### Рисунок 2. Привязывание

A. Двойная точка привязывания: регулировка возможна за счет изменения размера петли узла привязывания.  
B. Одинарная точка привязывания.  
C. Два карабина в точке привязывания могут использоваться, например, при страховке через верхнюю точку или во время переходов по ледникам.  
Внимание: никогда не используйте для привязывания только один карабин с муфтой, так как нагрузка может прийти на защелку карабина.

#### Рисунок 3. Технические приёмы

A. Страховка.  
B. Спуск по верёвке.  
C. Самостраховка на фиксированной веревке с применением зажима / захвата.

#### Рисунок 4. Специальное применение

Беседка может быть использована в комбинации с грудной обвязкой.

### Общая информация

#### Внимание: Перед началом работы необходимо пройти соответствующее обучение

Внимательно прочтите этот раздел и сохраните все инструкции, а также информацию по эксплуатации изделия.

Разрешены только те способы применения изделия, которые указаны на рисунках (не перечёркнутые). Все остальные способы исключаются, так как они опасны для жизни. Мы приводим несколько примеров неправильного использования изделия (перечёркнутые рисунки или рисунки со знаком "череп и кости"). Конечно возможны и другие способы неправильного применения, но нам не представляется возможным продемонстрировать все возможные способы. В случае возникновения каких-либо сомнений или трудностей обращайтесь в компанию Petzl.

Высотные работы связаны с опасностью получения серьёзных травм, которые в некоторых случаях могут привести к смерти. Получение необходимого образования, приобретение правильных навыков и соблюдение мер безопасности - это Ваша ответственность.

Вы лично отвечаете за все повреждения, травмы, а также смертельный исход, возможные при неправильном использовании нашего снаряжения. Если Вы не способны идти на такой риск, не используйте данное снаряжение.

#### Эксплуатация

Это изделие может применяться только лицами прошедшими специальную подготовку или под непосредственным контролем такого специалиста. Средства индивидуальной защиты (СИЗ) должны использоваться только в системах, поглощающих энергию, или вместе с ними (например, динамические верёвки, амортизаторы). Проверьте, совместимо ли данное изделие с другими элементами Вашей экипировки. Для получения этой информации обратитесь к специальным инструкциям.

Чтобы продлить срок службы данного изделия, необходимо соблюдать не только правила пользования но и правила хранения и транспортировки. Избегайте ударов, контактов с абразивными поверхностями или острыми краями.

Пользователю придётся самому предвидеть чрезвычайные ситуации, которые могут возникнуть во время использования данного изделия, требующие проведения спасательных работ.

## Срок службы

**Потенциальный** срок службы изделий Petzl таков: до 10 лет со дня изготовления, для изделий из пластика и текстиля. Для металлических изделий срок службы неограничен.

**Действительный** срок службы изделий заканчивается, когда возникает один из перечисленных ниже критериев (см. раздел «Выборка снаряжения»), или если снаряжение морально устарело.

Действительный срок службы зависит от множества факторов таких, как: интенсивность и частота применения, воздействие окружающей среды, компетентность пользователя, условия хранения снаряжения и ухода за ним и т.д.

**ВНИМАНИЕ:** в экстремальных случаях срок службы изделия может уменьшиться вплоть до однократного применения, например: при работе с агрессивными химическими веществами, при экстремальных температурах, при контакте с острыми краями, после сильных рывков или больших нагрузок и т.п.

### Периодически проверяйте снаряжение на отсутствие повреждений и/или следов износа.

В дополнение к проверкам снаряжения проводимым до и во время применения изделий, периодически, не реже чем раз в год, следует проводить тщательную инспекцию снаряжения с помощью специалиста. Такая инспекция должна проводиться по крайней мере один раз в год. Частота таких тщательных проверок определяется способом и интенсивностью применения изделий. Для отслеживания применения снаряжения, целесообразно каждое изделие закрепить за конкретным пользователем, чтобы знать историю использования данного изделия. Результаты проверок заносятся в «Журнал инспекции снаряжения». Этот документ должен содержать следующую информацию: тип снаряжения, модель, название и контактную информацию о производителе или дистрибьюторе, а также идентификационные параметры (серийный или индивидуальный номер, год изготовления, дату покупки, дату первого применения, имя пользователя, прочую полезную информацию, например, условия и частоту применения, историю периодических инспекций (дату / комментарии и отмеченные проблемы / имя и подпись компетентного инспектора, проводившего проверку / предполагаемую дату следующей инспекции). Примеры записей о проведении подробной инспекции и другую информацию см. на сайте [www.petzl.com/ppe](http://www.petzl.com/ppe)

### Выборка снаряжения

Немедленно выбраковывайте любое снаряжение, если:

- снаряжение не удовлетворило требованиям при проверке (проверка проведённая до или во время применения и тщательная периодическая проверка),
- снаряжение подвергалось действию сильного рывка или большой нагрузки,
- Вы не знаете полную историю его применения,
- снаряжению больше 10 лет и оно изготовлено из пластика или текстиля,
- у Вас есть сомнения в его целостности.

Чтобы избежать использования выбракованного снаряжения, его следует уничтожить.

### Моральное устаревание изделий

Существует несколько причин, определяющих моральное устаревание изделий и необходимость их списания до окончания срока службы. Например: изменение действующих стандартов, положений или законов, разработка новых технических приемов, несовместимость с другим снаряжением и т.п.

### Модификации, ремонт

Любые изменения конструкции изделия, а также дополнения или ремонт не санкционированные Petzl, не допустимы, так как существует риск понизить уровень безопасности снаряжения.

### Гарантии

Данное изделие имеет гарантию 3 года от любых дефектов материала или изготовления. Гарантия не распространяется на следующие случаи: нормальный износ и старение, изменение конструкции или переделка изделия, неправильное хранение и плохой уход, повреждения, которые наступили в результате несчастного случая или по небрежности, а также использование изделия не по назначению.

### Ответственность

PETZL не отвечает за последствия прямого, косвенного или другого ущерба наступившего в следствии неправильного использования своих изделий.



## UPOZORNĚNÍ

**Činnosti zahrnující používání tohoto výrobku jsou z podstaty nebezpečné.**

**Jste zodpovědní za své jednání a rozhodování.**

Před používáním tohoto vybavení je nutné:

- Přečíst si a prostudovat celý uživatelský návod.
- Nacvičit správné používání výrobku.
- Seznámit se s možnostmi výrobku a s omezeními jeho použití.
- Pochopit a přijmout riziko činnosti související s jeho používáním.

**Opomenutí či porušení některého z těchto pravidel může vést k vážnému zranění nebo smrti.**

### Kontrolní body

Před každým použitím zkontrolujte stav popruhů, předních popruhových připojovacích bodů, přezek a nosných švů. Zaměřte se na rezy, opotřebení a poškození vzniklé používáním (pozornost věnujte natrženým nebo přetrženým nitím).

Proveďte správnou funkčnost přezek.

### Návod k použití

#### Obrázek 1. Nastavení

Zavěste se v postroji s jeho vybavením, použijte postupně všechny připojovací body, vyzkoušejte si pohyby všemi směry a ve všech polohách, ověřte si zda vám postroj dobře padne a poskytuje dostatečné pohodlí pro požadovaný způsob použití a že je optimálně nastaven.

#### Obrázek 2. Navázání

A. Dvojitý kotvící připojovací bod: Nastavení lze provést pomocí prodloužení či zkrácení délky oka u navazovacího uzlu.

B. Jeden kotvící připojovací bod.

C. Pro připojení k úvazku mohou být použity dvě karabiny; např. lezení s horním jištěním, pohyb po ledovci.

Upozornění: Nikdy se nepřipojujte pouze pomocí jedné karabiny s pojistkou zámku, protože karabina se může dostat do polohy, kdy je zatížena přes západku.

#### Obrázek 3. Způsoby použití

A. Jištění.

B. Slaňování.

C. Sebejištění na fixním laně s použitím blokantu.

#### Obrázek 4. Další způsoby použití

Sedací úvazek lze kombinovat s prsním úvazkem.

### Všeobecné informace

#### Upozornění: Před použitím výrobku je nezbytný nacvik používání.

Před použitím výrobku si pozorně přečtete tento návod. Dovolené způsoby užívání jsou pouze ty, které jsou zobrazeny na nepřeskrtnutých obrázcích. Všechny ostatní jsou zakázány z důvodu: nebezpečí smrti. Jsou zde také uvedeny některé příklady nevhodného nebo zakázaného používání výrobku (na přeskrtnutých obrázcích nebo doplněné symbolem «lebký»). Samozřejmě existuje mnoho dalších možností nesprávného používání výrobku - není možno je zde všechny uvést nebo si je jen představit.

V případě pochybností nebo nepochopení návodu kontaktujte firmu Petzl nebo zástupce výrobce.

Činnosti ve výškách jsou nebezpečné a mohou vést k vážným poraněním nebo i ke smrti. Za zvládnutí příslušných postupů a způsobů ochrany jste zodpovědní sami.

Osobně zodpovídáte za veškeré škody, poranění nebo smrt, které by mohly nastat během nebo v důsledku nesprávného používání tohoto výrobku. Jestliže nechcete nebo nemůžete toto riziko a zodpovědnost přijmout, výrobek nepoužívejte.

#### Používání

Tento výrobek smí používat pouze způsobilé a odpovědné osoby, nebo osoby pod přímým vedením a dohledem těchto osob.

Osobní ochranné prostředky (OOP) je možno použít pouze se systémem tlumícím energii pádu (např. dynamická horolezecká lana, tlumiče pádu, apod.). Zkontrolujte, zda je tento výrobek slučitelný s ostatními součástmi vašeho vybavení, přečtete si všechny návody k použití pro jednotlivé součásti.

K zajištění dlouhé životnosti tohoto výrobku je nezbytná odpovídající péče při přepravě i v průběhu vlastní manipulace. Vyvarujte se nárazu, oděru o drsné plochy a ostré hrany.

Je na uživateli, aby dokázal předvídat situace vyžadující nutnost záchrany v případě nesnáží vzniklých během používání tohoto výrobku.

#### Životnost výrobků

Potenciální životnost výrobků Petzl je do 10 let od data výroby pro plastové a textilní výrobky, neomezená pro kovové výrobky.

Skutečná životnost výrobku končí při splnění některé z podmínek, uvedených níže (viz „Kdy vyřadit vaše vybavení“), nebo když se výrobek jako součást systému stane pro používání zastaralým.

Na skutečnou životnost mají vliv různé faktory jako je např.: intenzita a četnost používání, okolní prostředí, zkušenost uživatele, skladovací podmínky, údržba, atd.

UPOZORNĚNÍ: Ve výjimečných případech může být životnost výrobku omezena jen na jeho jediné použití, například: vlivem působení chemikálií, extrémních teplot, ostrých hran, těžkého pádu, velkého zatížení, apod.

#### Periodické prohlídky OOP, poškození a/nebo chátrání vybavy.

Kromě kontroly před a během používání výrobku musí být alespoň jednou za 12 měsíců provedena důkladná periodická prohlídka odborně způsobilou osobou. Tato kontrola musí být provedena nejméně jednou každých 12 měsíců. Četnost důkladných periodických prohlídek musí být dána způsobem a intenzitou používání výrobku. Pro efektivnější vedení záznamů o vašem vybavení je vhodnější, aby každý jednotlivý pracovník měl přiděleny vlastní prostředky osobní ochrany a znal jejich minulost. Výsledky prohlídek by měly být dokumentovány v záznamech o prohlídkách. Tyto záznamy musí obsahovat: druh prostředku, model, název a kontaktní údaje na výrobce nebo dodavatele, identifikační údaje (sériové nebo individuální výrobní číslo), rok výroby, datum prodeje, datum prvního použití, jméno uživatele, případně další relevantní údaje, např. o údržbě, četnosti používání, o průběhu předchozích periodických kontrol (datum / komentář a zjištěné nedostatky / jméno a podpis odborně způsobilé osoby, která kontrolu provedla / předpokládané datum příští kontroly). Viz. příklady podrobného zápisu o periodických prohlídkách a další informace na [www.petzl.com/ppe](http://www.petzl.com/ppe)

#### Kdy vaše vybavení vyřadit

Okamžitě vyřadte jakékoliv prostředky, pokud:

- nevyhovely požadavkům prohlídky (prohlídky před a během používání a důkladné periodické prohlídky),
  - byly vystaveny těžkému pádu nebo velkému zatížení,
  - neznáte úplnou historii jejich používání v minulosti,
  - jsou starší než 10 let a vyrobeno z plastu nebo z textilií,
  - máte jakékoliv pochybnosti o jejich neporušenosti.
- Znehodnocením vyřazeného vybavení zabráníte jeho dalšímu použití.

#### Stárnutí výrobku

Existuje mnoho důvodů, proč smí být výrobek posuzován jako zastaralý a z tohoto důvodu vyřazen dříve, než je jeho skutečná životnost. Například změny v příslušných normách, předpisech, nařízeních a stanovách či v legislativě; vývoj nových technik; neslučitelnost s ostatními součástmi vybavení, atd.

#### Úpravy, opravy

Jakákoliv změna, úprava nebo oprava výrobku jiným způsobem, než který povoluje výrobce Petzl, je zakázána z důvodu možného snížení funkčnosti výrobku.

#### Záruka

Na tento výrobek se vztahuje tříletá záruka na výrobní vady či vady materiálu. Záruka se nevztahuje na: vady vzniklé běžným opotřebením, oxidací, změnami a úpravami výrobku, nesprávnou údržbou a skladováním, poškozením při nehodě či z nedbalosti a způsoby použití, pro něž výrobek nebyl určen.

#### Zodpovědnost

PETZL není odpovědný za následky přímé, nepřímé nebo náhodné ani za škody vzniklé v průběhu používání tohoto výrobku.

## UWAGA

Wszelkie działania wymagające użycia tego produktu są z samej swej natury niebezpieczne. Użytkownik ponosi odpowiedzialność za swoje działania i decyzje.

Przed użyciem produktu należy:

- Przeczytać i zrozumieć wszystkie instrukcje użytkownika.
- Zdobyć odpowiednie przeszkolenie dla prawidłowego używania tego produktu.
- Zapoznać się z produktem, z jego parametrami i ograniczeniami.
- Zrozumieć i zaakceptować potencjalne niebezpieczeństwo.

**Nieprzestrzeganie lub zlekceważenie któregokolwiek z powyższych ostrzeżeń może prowadzić do poważnych uszkodzeń ciała lub śmierci.**

## Kontrola, miejsca do sprawdzenia

Przed każdym użyciem należy sprawdzić stan taśm w punkcie wiązania się, klamer, szwów bezpieczeństwa. Zwracać uwagę na wszelkie przecięcia, uszkodzenia lub zużycia powstałe w trakcie użytkowania produktu (uwaga na przecięcie lub rozzerwane nici). Sprawdzić prawidłowe działanie klamer.

## Instrukcja użytkownika

### Rysunek 1. Regulacja:

Użytkownik musi uprząż wypróbować: zawisnąć w niej (razem ze sprzętem), przejść kilka kroków, usiąść, zrobić skłony, przysiady. Wszystko to celem sprawdzenia czy uprząż ma odpowiednie rozmiary i czy jest wystarczająco wygodna.

### Rysunek 2. Wiązanie się

A. Wiązanie się przez dwa punkty: możliwość regulacji wysokości pasa poprzez większe lub mniejsze zaciągnięcie węzła «osemki».

B. Wiązanie się przez jeden punkt.

C. Wpinanie liny do uprząży przy pomocy dwóch karabinków zakrecających (wspinanie «na wędkę», poruszanie się po lodowcu...!). W Polsce jest to niedozwolone, zaleca się stosowanie węzła «osemki».

Uwaga! Wpinanie liny do uprząży jednym karabinkiem jest zabronione: karabinek może ustawić się poprzecznie, co znacznie zmniejsza jego wytrzymałość.

### Rysunek 3. Techniki

A. Asekuracja.

B. Zjazd.

C. Autoasekuracja przy wychodzeniu z użyciem poręczówki z zastosowaniem przyrządu zaciskowego.

### Rysunek 4. Specyficzne zastosowania

Uprząż biodrowa może być używana z uprzążą piersiową.

## Informacje ogólne

### Uwaga! Przed przystąpieniem do użytkowania niezbędne jest specjalistyczne przeszkolenie

Dokładnie przeczytać i zachować instrukcje obsługi, które przedstawiają prawidłowe sposoby użytkowania oraz zastosowania produktów.

Wyłącznie techniki przedstawione na nieprzekreślonych rysunkach są dopuszczalne. Każde inne zastosowanie jest niedozwolone: ryzyko śmierci. Na rysunkach przekreślonych (X) lub oznaczonych symbolem trupiej czaszki przedstawiono przykłady błędnych zastosowań, których należy się wystrzegać. Tych błędnych i niewłaściwych zastosowań może być o wiele więcej. Trudno je wszystkie wymienić, a nawet przewidzieć. W razie wątpliwości w rozumieniu instrukcji należy się skontaktować z przedstawicielem firmy PETZL.

Wszelkie działania w ekspozycji są z samej swej natury niebezpieczne, mogą powodować poważne obrażenia, do utraty życia włącznie. Użytkownik sprzętu ponosi więc całkowitą odpowiedzialność za zapewnienie sobie odpowiedniego przeszkolenia, zarówno w zakresie technik działania jak i środków bezpieczeństwa.

Użytkownik ponosi również pełne ryzyko i odpowiedzialność za wszelkiego rodzaju szkody, z uszkodzeniami ciała i śmiercią włącznie, wynikłe z niewłaściwego użytkowania naszych wyrobów. Jeżeli nie zamierza lub nie jest w stanie takiej odpowiedzialności i ryzyka podjąć, nie powinien posługiwać się tym sprzętem.

## Użytkowanie

Produkt ten może być używany jedynie przez osoby kompetentne i odpowiedzialne lub pod bezpośrednią kontrolą takich osób.

Sprzęt Ochrony Indywidualnej (SOI) może być używany wyłącznie z systemami absorbującymi energię (np. linami dynamicznymi, absorberami energii itd.). Należy sprawdzić jego kompatybilność z pozostałymi elementami systemu (patrz właściwa dla produktu instrukcja).

Aby zwiększyć trwałość tego produktu należy obchodzić się z nim starannie podczas transportu i użytkowania. Unikać uderzeń, tarcia o powierzchnie chropowate oraz posiadające ostre krawędzie.

Użytkownik musi umieć przewidzieć pewne nieoczekiwane sytuacje, mogące wystąpić w trakcie posługiwania się sprzętem i znać odpowiednie techniki autoratownictwa.

## Czas użytkowania

Potencjalny czas użytkowania produktów plastikowych i tekstylnych Petzl może wynosić 10 lat od momentu produkcji. W przypadku produktów metalowych jest nieokreślony.

Rzeczywisty czas użytkowania produktu warunkowany

jest stanem sprzętu - może pojawić się przyczyna, dla której należy przestać go używać (patrz paragraf „Wycofanie sprzętu”) - np. zużycie, uszkodzenie lub niekompatybilność z systemem.

Czynniki, które mają wpływ na czas użytkowania produktu to: intensywność, częstość, środowisko użytkowania, kompetencja użytkownika, konserwacja, przechowywanie itd.

UWAGA: w wyjątkowych okolicznościach może się zdarzyć, że jednorazowe użycie sprzętu spowoduje jego zniszczenie, np. kontakt z niebezpiecznymi substancjami chemicznymi, ekstremalnymi temperaturami, kontakt z ostrą krawędzią, duże obciążenia, poważne odpadnięcie itd.

## Należy okresowo sprawdzać sprzęt pod kątem uszkodzeń i poprawności funkcjonowania.

Oprócz kontroli - przed i podczas użytkowania - należy wykonywać gruntowną kontrolę okresową przez kompetentnego kontrolera. Kontrola ta powinna odbywać się co 12 miesięcy. Częstotliwość kontroli powinna być dostosowana do typu sprzętu i intensywności użytkowania. Zaleca się, aby sprzęt był przydzielany imiennie jednemu użytkownikowi, który będzie dbał o jego stan i znał historię użycia. Dla większego bezpieczeństwa i lepszej kontroli radzimy również założyć, dla każdego produktu lub grupy produktów, kartę kontrolną. Karta kontrolna pozwala na odnotowanie następujących uwag: typ sprzętu, model, nazwa i adres producenta lub dostawcy, sposób identyfikacji (numer seryjny lub indywidualny), rok produkcji, data zakupu, data pierwszego użycia, nazwa użytkownika, istotne informacje jak np. konserwacja i częstość użytkowania, rezultaty poprzednich kontroli (data, komentarze, zauważone wady, nazwisko i podpis kompetentnego kontrolera, data następnej kontroli). Jako przykład można wykorzystać narzędzia informacyjne i wzór szczegółowej karty kontrolnej znajdujące się stronie [www.petzl.fr/epi](http://www.petzl.fr/epi)

## Wycofanie sprzętu

Produkt należy natychmiast wycofać, jeżeli:

- rezultat kontroli (przed, w trakcie użycia, okresowej) nie jest satysfakcjonujący
  - nastąpiło poważne odpadnięcie lub poważne przeciążenie systemu
  - nie jest znana pełna historia użytkowania
  - produkt ma 10 lat i składa się z elementów tekstylnych lub plastikowych
  - istnieją jakiegokolwiek podejrzenia co do jego niezawodności.
- Należy zniszczyć wycofane produkty, by uniknąć ich przypadkowego użycia.

## Produkt przestarzały

Istnieje wiele przyczyn, dla których produkt może zostać oceniony jako przestarzały i w konsekwencji wycofany z użytkowania, na przykład: ewolucja norm, przepisów prawnych, techniki, niekompatybilność z innymi produktami itd.

## Modyfikacje, naprawy

Naprawy i modyfikacje, inne niż autoryzowane przez Petzl, są zabronione: ryzyko zmniejszenia skuteczności produktu.

## Gwarancja

Produkt ten posiada 3 - letnią gwarancję dotyczącą wszelkich wad materiałowych i produkcyjnych. Gwarancji nie podlegają produkty: noszące cechy normalnego zużycia, przerabiane i modyfikowane, nieprawidłowo przechowywane, uszkodzone w wyniku wypadków, zaniedbań i zastosowań niezgodnych z przeznaczeniem.

## Odpowiedzialność

PETZL nie ponosi odpowiedzialności za wszelkie konsekwencje, bezpośrednie czy pośrednie oraz jakiegokolwiek szkody, zaistniałe w związku z użytkowaniem jego produktów.

**OPOZORILO**

**Aktivnosti, pri katerih uporabljate ta izdelek, so same po sebi nevarne.**

**Sami ste odgovorni za svoja dejanja in odločitve.**

Pred uporabo tega izdelka morate:

- prebrati in razumeti navodila za uporabo v celoti;
- ustrezno se usposobiti za njegovo uporabo;
- spoznati se z možnostmi in omejitvami izdelka;
- razumeti in sprejeti za uporabo izdelka povezano tveganje.

**Neupoštevanje kateregakoli od teh opozoril lahko povzroči resno poškodbo ali smrt.**

**Preverjanje, točke preverjanja**

Pred vsako uporabo preverite stanje trakov, prešitih zank za navezovanje, sponk za nastavitve in nosilnih šivov. Bodite pozorni na zareze, poškodbe ali obrabo, ki je nastala za uporabo (prerezani ali raztrgani šivi). Preverite pravilno delovanje sponk.

**Kako uporabljati ta izdelek****Slika 1. Nastavitve**

Uporabnik mora z gibanjem in prostim visenjem v pasu z opremo, preveriti pravilno prileganje izdelka in si zagotoviti ustrezno udobje za predvideno uporabo.

**Slika 2. Navezovanje**

A. Dvojno mesto za navezovanje: s krajšanjem ali podaljševanjem zanke na vožlu lahko prilagodite pas.  
B. Enojno mesto za navezovanje.  
C. Za navezovanje lahko uporabite 2 vponki, npr. pri varovanju od zgoraj, prečanju ledenika.  
Opozorilo: nikoli se ne navežite le z eno vponko, ker lahko pride do prečne obremenitve preko vrat.

**Slika 3. Tehnike uporabe**

A. Varovanje soplezalca.  
B. Spušcanje.  
C. Samovarovanje na pritrjeni vrvi z vrveno prižemo.

**Slika 4. Posebna uporaba**

Plezalni pas lahko uporabljate v kombinaciji s prsnim plezalnim pasom.

**Splošne informacije****Opozorilo: pred uporabo se seznanite z delovanjem izdelka**

Pred uporabo pazljivo preberite ta navodila, ki opisujejo načine in namene uporabe izdelka (izdelkov) in jih shranite. Priporočene so samo tehnike uporabe, ki niso prečrtane. Vse ostale so prepovedane oz. smrtno nevarne. Na posameznih slikah so prikazani le nekateri primeri nepravilne uporabe (na slikah, ki so prečrtane ali označene s "smrtno nevarno"). Obstojajo še številni drugi nepravilni načini, ki jih ni možno prikazati, naštetih ali si jih celo zamisliti. V primeru dvoma ali nerazumevanja uporabe izdelka, se pozanimajte pri PETZLU. Aktivnosti na višini so nevarne in lahko pripeljejo do resnih poškodb ali celo smrti. Izkušnje in poznavanje tehnik ter načinov varovanja so vaša lastna odgovornost. Osebo prevzimate vso odgovornost in tveganje za škodo, poškodbe ali smrt, ki nastanejo ali so posledica uporabe naših izdelkov, kadarkoli in kakorkoli. Če niste pripravljeni ali se ne čutite sposobne prevzeti odgovornosti in tveganja, ne uporabljajte tega izdelka.

**Uporaba**

Izdelek lahko uporabljajo le pristojne in odgovorne osebe ali tisti, ki so pod neposredno in vidno kontrolo pristojnih ali odgovornih oseb.

Osebo varovalno opremo (OVO) uporabljajte le skupaj z blažilci sunka (npr. dinamične vrvi, blažilci sunka, ipd.). Preverite, če je ta izdelek združljiv z ostalo vašo opremo. Preberite navodila za posamezni izdelek.

Skrbno in odgovorno ravnanje z izdelkom med transportom in uporabo poveča življenjsko dobo le-tega. Izogibajte se udarcem, drgnjenju ob hrapave površine in ostrim robovom. Uporabnik mora ob uporabi tega izdelka predvideti tudi morebitne situacije oz. težave, ki bi zahtevale reševanje.

**Življenjska doba**

**Predvidena življenjska doba** Petzlovih izdelkov je: do 10 let od dneva proizvodnje za izdelke iz umetnih mas in tekstila, za kovinske izdelke je neomejena.

**Dejansko se življenjska doba izdelka izteče**, ko doseže enega od naštetih kriterijev za umik iz uporabe (glejte "Kdaj umakniti izdelek iz uporabe") ali ga spoznate za zastarelega.

Dejanska življenjska doba je pogojena z vrsto dejavnikov kot so intenzivnost, pogostost uporabe, okolje uporabe, kompetentnost uporabnika, kako dobro je bil izdelek skladiščen in vzdrževan, itd.

**POZOR:** v izjemnih primerih je lahko življenjska doba izdelka omejena samo na enkratno uporabo zaradi izpostavljenosti, na primer, kemikalijam, ekstremnim temperaturam, ostrim robovom, večjemu padcu ali obremenitvi, itd.

**Periodično preverjajte opremo za poškodbe in/ali obrabo.**

Poleg preverjanja pred in med uporabo, mora izdelek periodično podrobno preveriti pristojna oseba najmanj vsakih 12 mesecev. Pregled mora biti opravljen vsaj enkrat vsakih 12 mesecev. Pogostost podrobnega preverjanja je odvisna od tipa in intenzivnosti uporabe. Za boljše sledenje vaše opreme je priporočljivo, da opremo uporabljate en uporabnik, ki bo tako poznal njeno zgodovino. Rezultate preverjanj zabeležite v "obrazec preverjanj". Obrazec mora omogočiti vnos naslednjih podatkov: tip opreme, model, ime

in kontaktne informacije proizvajalca ali distributerja, pomen oznak (serijske ali individualne številke), leto proizvodnje, datum nakupa, datum prve uporabe, ime uporabnika ter vse ostale potrebne informacije, kot npr. vzdrževanje in pogostost uporabe, zgodovino periodičnih preverjanj (datum / opombe in opažene probleme, nepravilnosti / ime in podpis kompetentne osebe, ki je opravila preverjanje / predviden datum naslednjega pregleda). Primere podrobnejšega preverjanja in ostale informacije si ogledajte na [www.petzl.com/ppe](http://www.petzl.com/ppe)

**Kdaj umakniti izdelek iz uporabe**

Izdelka ne uporabljajte več takoj, ko:

- izdelek ni prejel preverjanja (preverjanja pred in med uporabo in periodičnega podrobnejšega preverjanja);
- je utrpel večji padec ali preobremenitev;
- ne poznate njegove celotne zgodovine uporabe;
- je star vsaj 10 let in je izdelan iz umetnih mas ali tekstila;
- imate kakršen koli dvom v njegove lastnosti.

Da bi preprečili nadaljno uporabo, odpisano opremo uničite.

**Zastarelost izdelka**

Obstaja več razlogov zaradi katerih je izdelek lahko zastarel in umaknjen iz uporabe pred koncem njegove dejanske življenjske dobe. Primeri: spremembe v standardih, pravilnikih ali zakonodaji, razvoj novih tehnik, nezdržljivost z drugo opremo, idr.

**Priredbe, popravila**

Kakršnekoli predelave, dodatki ali popravila z izjemo tistih, ki jih dovoljuje proizvajalec, niso dovoljena zaradi tveganja zmanjšanja učinkovitosti izdelka.

**Garancija**

Izdelek ima 3 letno garancijo za vse napake v materialu in izdelavi. Omejitve garancije: normalna obraba in izraba, oksidacija, predelave ali priredbe, neprimerno skladiščenje ter slabo vzdrževanje. Ravno tako so izključene poškodbe nastale pri nesrečah, nepazljivostih ali pri uporabi, za katero izdelek ni namenjen oz. ni primeren.

**Odgovornost**

PETZL ne odgovarja za neposredne, posredne ali naključne posledice ali kakršnokoli drugo škodo, ki bi nastala z uporabo tega izdelka.

## FIGYELEM

**A termék használata közben végzett tevékenységek természetükből adódóan veszélyesek. Mindenki maga felel döntéseiért, tetteiért és azok következményeiért.**

A termék használata előtt okvetlenül szükséges, hogy a felhasználó:

- Elovassa és megértse a termékhez mellékelte valamennyi használati utasítást.
- Arra jogosult személytől megfelelő oktatást kapjon.
- Alaposan megismerje a terméket, annak előnyeit és korlátait.

- Tudatában legyen a termék használatával kapcsolatos kockázatoknak, és elfogadja azokat.

**A fenti figyelmeztetések bármelyikének be nem tartása súlyos balesetet vagy halált okozhat.**

### Ellenőrzés, megvizsgálандó részek

Minden használatbavétel előtt ellenőrizze a hevederek állapotát a bekötési pont környékén valamint az állítócsatokat és a biztonsági varratokat.

Ügyeljen a kopás, elhasználódás jeleire és az egyéb károsodásokra (elvágtott vagy szakadt szálakra).

Vizsgálja meg a csatok működőképességét.

### Használati utasítás

#### 1. ábra: Beállítás

A felhasználó végezzen néhány mozdulatot, és próbaképpen lógnon bele a beülőbe, hogy meggyőződjön a helyes méretezésről valamint a megfelelő kényelemről.

#### 2. ábra: Bekötés

A Kettős bekötési pont: állítási lehetőség a bekötőcsomó szorosabbra vagy lazábbra állításával.

B. Egyetlen bekötési pont.

C. A bekötés két zárható karabiner segítségével történhet (top rope, gleccser stb.).

Figyelem: egyetlen karabinerrel tilos a bekötés, mivel a karabiner keresztbe fordulhat.

#### 3. ábra: Technikák

A. Biztosítás.

B. Ereszkedés.

C. Önbiztosítás fix kötélen mászóeszköz segítségével.

#### 4. ábra: Különleges használat

A beülőheveder használható mellhevederzettel.

### Általános információk

#### Figyelem: használat előtt megfelelő képzés szükséges

Kérjük, olvassa el figyelmesen és őrizze meg a mellékelte tájékoztatókat, melyek ismertetik a termék működését és felhasználási területeit.

Csak az itt bemutatott használati módok megengedettek és biztonságosak. Minden más használati mód tilos és életveszélyes. Egyes helytelen használati módokat szintén bemutatunk (ezeket áthúzott vagy halálfejes piktogrammal jelölt ábrák mutatják). Ezeket kívül azonban számtalan helytelen használati mód létezik, melyeket sem felsorolni, sem bemutatni nem lehet. Ha kétségé vagy megértési problémája támad, kérjük, forduljon bizalommal a Petzl-hez.

A magasban végzett tevékenységek természetüknél fogva veszélyesek és súlyos, akár halálos sérülésekhez vezethetnek.

A megfelelő módszerek elsajátítása és a szükséges óvintézkedések megtétele mindenkinek saját felelőssége. Mindenki maga viseli a kockázatot és felelősséget termékeink helytelen használatából adódó bármilyen kárért, balesetért vagy halálesetért. Ha Ön nincs abban a helyzetben, hogy ezt a felelősséget vállalja, kérjük, ne használja a terméket.

#### Használat

A terméket csakis képzett és hozzáértő személyek használhatják, vagy a felhasználók legyenek folyamatosan képzett és hozzáértő személyek felügyelete alatt.

Az egyéni védőfelszereléseket kizárólag energiaeinyelő rendszerekkel együtt szabad használni (például dinamikus kötéllel, energiaeinyelővel stb.). Vizsgálja meg, hogy ez az eszköz kompatibilis-e felszerelése többi részével (lásd a termék használati utasítását).

Az eszköz élettartamának meghosszabbítása érdekében a szállítás, mind pedig a használat során elővigyázatosságnak kell lenni. Kérjük az eszköz leejtését, éleken való felfekvését, maró anyagokkal való érintkezését stb.

A felhasználónak a használat során mindig figyelembe kell vennie az esetleges mentés lehetőségeit.

#### Élettartam

A Petzl termékek **lehetséges** élettartama műanyag és textiltermékek esetében a gyártástól számított 10 év, fémeszközök esetében pedig korlátlan.

Termékeink **valós** élettartama akkor ér véget, ha azt bármilyen okból le kell selejtezni (lásd a Leselejtezés c. bekezdést) illetve ha az eszköz a rendszerben elavult.

A termék valós élettartamát többek között a következő tényezők befolyásolják: a használat intenzitása, gyakorisága, környezete, a felhasználó kompetenciája, a tisztítás, karbantartás stb.

FIGYELEM, kivételes esetben az élettartam akár egyetlen használatra is korlátozódhat, pl. ha a termék veszélyes vegyi anyaggal érintkezett, igen magas hőmérsékletnek volt kitéve, éles felületen feküdt föl vagy nagy erőhatás érte, magasból leejtették stb.

**Rendszeresen ellenőrizze, hogy az eszköz kifogástalanul működik és nem károsodott.**

A használat előtti és a használat során elvégzett szemrevételezésen kívül a terméket rendszeresen alapos időszakos felülvizsgálatnak kell alávetni, melyet szakképzett személy végezhet. Ezt a felülvizsgálatot évente legalább egyszer el kell végezni. A felülvizsgálat gyakorisága függ a használat gyakoriságától, intenzitásától és körülményeitől. Az eszközök nyilvántartásának megkönnyítése érdekében ajánlatos az egyéni védőfelszereléseket egyetlen felhasználónak névre szólóan személyes használatra kiutalni, aki figyelemmel kíséri annak sorsát. A felülvizsgálatok eredményeit jegyzőkönyvben kell rögzíteni. A jegyzőkönyvnek a következő adatokat kell tartalmaznia: az eszköz típusa, megnevezése, a gyártó vagy forgalmazó neve és címe, egyedi azonosítószám vagy sorozatszám, gyártási éve, vásárlás dátuma, első használatbavétel dátuma, felhasználó neve, minden fontos információ, mint pl. a karbantartás és a használat gyakorisága, az időszakos felülvizsgálatok története (dátum, megjegyzések, észlelt hibák felsorolása, a szakképzett ellenőr neve és aláírása, a következő esedékes vizsgálat időpontja). A [www.petzl.fr/epi](http://www.petzl.fr/epi) internetes honlapon megtalálható egy jegyzőkönyv minta.

#### Leselejtezés

Az eszközt nem szabad tovább használni, ha:

- valamely (a használat előtt vagy annak során elvégzett ill. az időszakos) felülvizsgálat eredménye nem kielégítő,
- az eszközt nagy erőhatás érte vagy magasból leejtették,
- az eszköz használatának körülményei nem teljesen ismertek,
- az eszköz műanyagból vagy textiliából készült részeket tartalmaz és 10 évnél idősebb,
- a használat biztonságosságát illetően bármilyen kétely merül fel.

A leselejtezett terméket semmisítse meg, hogy azt a későbbiekben se lehessen használni.

#### Az eszköz elavulása

Egy termék elavulásának számtalan olyan oka lehet, amely miatt azt a használatból ki kell vonni, pl. a vonatkozó szabványok ill. jogszabályok változása, technikai fejlődés, a többi eszközzel való kompatibilitás hiánya stb.

#### Javítások, módosítások

Tilos a termék bármilyen javítása vagy módosítása, amit nem a Petzl szakszervizében végeztek el, mivel ez a termék működőképességét veszélyeztetheti.

#### Garancia

Anyag- és gyártási hibák esetén erre a termékre a gyártó 3 év garanciát vállal. A garancia nem vonatkozik a következő esetekre: normális elhasználódásból, nem szakszervizben történt javításból vagy átalakításból, helytelen tárolásból valamint balesetekből, hanyagságból vagy nem rendeltetésszerű használatból eredő károk.

#### Felelősség

A PETZL nem vállal felelősséget semmiféle olyan káreseményért, amely a termék használatának közvetlen, közvetett, véletlenszerű vagy egyéb következménye.



**ВНИМАНИЕ**

Дейностите, изискващи употребата на този продукт, по принцип са опасни.

**Вие сте отговорни за вашите действия и за вашите решения.**

Преди да започнете да употребявате този продукт, трябва:

- Да прочетете и разберете всички инструкции за употреба.
- Да научите специфичните за продукта начини на употреба.
- Да се усъвършенствате в работа с продукта, да познавате качествата и възможностите му.
- Да разберете и осъзнаете съществуващия риск.

**Неспазването дори на едно от тези предупреждения, може да доведе до тежки, дори смъртоносни травми.**

**Контрол, начин на проверка**

Преди всяка употреба, проверете състоянието на лентите на мястото за обвързване, катарамите за регулиране и шевовите.

Внимавайте за скъсвания, износвания и повреди вследствие на употреба (внимавайте за скъсани конци и разпорени шевове).

Проверявайте правилното функциониране на катарамите.

**Начин на употреба****Схема 1. Регулиране**

За да се уверите, че сбрутата ви е по мярката и е достатъчно удобна за целта, за която ще се ползва, направете няколко движения и я изпробвайте, като увиснете в нея заедно с инвентара.

**Схема 2. Обвързване**

A. Обвързване през две точки: възможност за регулиране чрез стягане на възела за обвързване.

A. Обвързване през една точка.

C. Обвързването може да се направи с два карабинера с муфа (установка, ледник...).

Внимание: обвързването само с един карабинер е забранено, поради опасност карабинерът да бъде натоварен напречно.

**Схема 3. Техники**

A. Осигуряване

B. Спускане на рапел.

C. Самоосигуряване със самохват към фиксирано въже.

**Схема 4. Частен случай на употреба**

Седалката може да се употребява заедно с гръден колан.

**Обща информация**

**Внимание: преди употреба на продукта, задължително трябва да преминете съответно обучение**

Прочетете внимателно и пазете указанията, които представят начините на функциониране и предназначението на продукта.

Разрешени са само техниките, които не са зачеркнати. Всякакъв друг начин на употреба трябва да се изключи: поради риск от фатални последици. Показани са също така и няколко примера на неправилна и забранена употреба (това са схемите, задраскани с кръст, или маркирани със символ "череп"). Съществуват още многобройни варианти на неправилно приложение, които не е възможно нито да изброим, нито да си представим. В случай на съмнение или неразбиране, обърнете се към PETZL.

Височинните дейности са опасни и могат да доведат до тежки, дори смъртоносни травми. Вие поемате отговорност за правилното усъвояване на начина на употреба и мерките за безопасност.

Вие лично поемате всякакъв риск и отговорност при всяка щета, нараняване или смърт, произлезли вследствие на каквато и да било неправилна употреба на наши продукти. Ако не сте в състояние да поемете този риск и тази отговорност, не използвайте продукта.

**Употреба**

Този продукт трябва да се използва или от компетентни и добре осведомени лица, или работещият с него трябва да бъде под непосредствен зрителен контрол на такова лице.

Личните предпазни средства (ЛПС) трябва да се използват единствено върху или със системи, които притежават свойството да поглъщат енергия (динамични въжета UIAA, поглъщатели на енергия и др.). Проверете съвместимостта на този продукт с останалите елементи от вашето оборудване (виж специфичните указания).

За да удължите продължителността на употреба на продукта, необходимо е да се отнасят грижливо с него при транспортиране и работа. Избягвайте удари и триене в абразивни материали или режещи повърхности.

Потребителят трябва да предвиди възможност за оказване на помощ, в случаи на възникнали проблеми по време на работа с продукта.

**Срок на годност**

**Потенциалният** срок на годност на пластмасовите и текстилните продукти на Petzl може да бъде до 10 години след датата на производство и неопределен за металните продукти.

Реалният срок на годност на един продукт изтича, когато има някаква причина той да бъде бракуван (виж параграф "Бракуване на продукта") или когато е остарял и несъвместим в техническо отношение с другите елементи в системата.

Фактори, влияещи върху срока на годност на един продукт: интензивност, честота на употреба, средата, в която се използва, компетентност на ползвателя, поддържане, съхранение и др.

**ВНИМАНИЕ:** някоя екстремна ситуация може да ограничи срока на годност до една единствена употреба, например, ако продуктът е бил в контакт с опасни химически вещества; изложен на екстремни температури, в съприкосновение с режещ ръб, понесъл е голямо натоварване или сериозен удар и т.н.

**Проверявайте редовно, дали средството не е повредено или ступено.**

Освен проверката преди и след всяка употреба, трябва да се извършва периодично и задълбочена проверка от компетентен инспектор. Тази проверка трябва да се осъществява най-малко на 12 месеца. Срокът за тази проверка трябва да е съобразен с вида и интензивността на работата. За по-добър контрол на оборудването, препоръчително е този продукт за бъде зачислен на един ползвател, с цел по-добро познаване на неговата история. Резултатите от проверката, трябва да се нанесат върху един формуляр. В този формуляр за проверка, трябва да фигурират следните данни: вида на средството, модела, името и координатите на производителя или доставчика, средството за идентификация (сериен № или индивидуален №), годината на производство, датата на покупка, датата на първата употреба, името на ползвателя, всякаква важна информация, като например поддържане и честота на използване, данни от предишни проверки (дата, забележки и констатиранни проблеми, име и подпис на инспектора, дата за следващата проверка). Може да използвате примерния формуляр и информационните средства, които се намират на страницата [www.petzl.fr/epi](http://www.petzl.fr/epi)

**Бракуване на продукта**

Спрете незабавно да използвате продукта, ако:

- резултатите от проверките (преди, по време, периодична) са незадоволителни,
  - понесъл е голямо натоварване или сериозен удар,
  - не сте запознати напълно с историята на неговата употреба,
  - той е на 10 години и е съставен от пластмасови или текстилни материали,
  - имате и най-малко съмнение за неговата надеждност.
- Унищожете бракуваните продукти, за да избегнете бъдеща употреба.

**Морално остаряване на продукта**

Има многобройни причини, поради които даден продукт може да се счита за морално остарял, вследствие на което да се спре от употреба, например: развитие на съответните стандарти, развитие на законовите разпоредби, техническо развитие, несъвместимост с останалите средства и др.

**Модификации, поправки**

Забранени са всякакви модификации, допълнения или ремонти, с изключение на разрешените от Petzl, поради риск от намаляване ефикасността на продукта.

**Гаранция**

Този продукт е с три годишна гаранция относно дефекти в материала и фабрични дефекти. Гаранцията не включва: нормално износване, окисидация, модификации или поправки, лошо съхранение, лошо поддържане, повреди, дължащи се на произшествия, небрежност, употреба на продукта не по предназначение.

**Отговорност**

PETZL не носи отговорност за преки, косвени, случайни, или от какъвто и да било характер щети, настъпили в резултат от използването на неговите продукти.



## (JP) 日本語

### 警告

この製品を使用する高所での活動には危険が伴います。ユーザー各自が自身の行為、判断についてその責任を負うこととします。使用する前に必ず：  
-取扱説明書をよく読み、理解してください。  
-この製品を正しく使用するための適切な指導を受けてください。  
-この製品の機能とその限界について理解してください。  
-高所での活動に伴う危険について理解してください。  
これらの注意事項を無視または軽視すると、重度の障害や死につながる場合があります。

### 点検のポイント

毎回、使用前に、ウェビング、タインポイントの縫製されたループ、調節バックル、主要な縫製部分の状態を点検してください。使用によるダメージ、切れ目、磨耗がないことを確認してください。(縫い糸が切れていないことを確認してください)バックルが正常に機能することを確認してください。

### 使用方法

#### 図1. 調節

ハーネスが正しくフィットし、使用目的に見合う快適性が得られるか確認するため、ハーネスを装着した状態で体を動かしたり、器具を全て装着した状態で吊り下がってください。

#### 図2. ロープの結び方

A. ダブルタインポイント: ノットのループの大きさを変えることで調節ができます。  
B. シングルタインポイント  
C. 2枚のカラビナを使ってタインポイントにすることができます。例: トップロープでのクライミング、氷河歩行  
警告: ゲートに荷重がかかる可能性があるため、ロックングカラビナ1枚でロープをハーネスに連結する方法は絶対に避けてください。

#### 図3. テクニック

A. ビレイ、  
B. 懸垂下降、  
C. フィックスロープ上での、ロープクランプを使用した自己確保。

#### 図4. 特殊な使用

シットハーネスはチェストハーネスと組み合わせて使用できます。

### 一般注意事項

#### 警告: 使用前に適切なトレーニングが必要です

この説明書をよく読み、製品の正しい使用方法や用途についての情報は大切に保管してください。

図で示された、×印がついていない技術だけが認められています。その他の使用方法は認められていません。命にかかわる危険があります。間違った使用方法及び禁止行為の事例もいくつか明記しました。(×印や、ドクロープで示されたもの)他にも多くの誤った使用方法が存在しますが、それら全てを推測、仮定し、ここに明記することは不可能です。疑問点や不明な点は御アルテリア(TEL.04-2969-1717)にご相談ください。高所での活動は危険を伴い、場合によっては重大な傷害を引き起こし、死に至ることもあります。ユーザーは各自の責任で、安全確保のための適切な方法および技術を習得する必要があります。ペツル製品の誤った方法での使用中及び使用後に生ずるいかなる損害、傷害、死亡に関してもユーザー各自がそのリスクと責任を負うこととします。各自で責任がとれない場合や、その立場にない場合はこの製品を使用しないで下さい。

#### 使用について

この製品は使用方法を熟知して責任能力のある人、あるいはそれらの人から目の届く範囲で直接指導を受けられる人のみ使用して下さい。個人保護用具(PPE)はダイナミックロープやエネルギーアブソーバー等のエネルギー吸収システムと併用しなければ使用できません。この製品がお手持ちの用具と併用できることを確認してください。(製品の詳しい説明を読んで下さい)この製品を長く使用するためには、使用中及び持ち運ぶ際に注意が必要で、衝撃を受けたり、表面のざらざらした箇所や鋭い角があった箇所と摩擦しないようにして下さい。この製品を使用中にレスキューを必要とするような事態が起こることを想定し、またそれに備えるのは、ユーザー各自の責任です。

#### 耐用年数

ペツル製品の耐用年数は以下の通りです: プラスチック製品、繊維製品は最長で製造日から10年、金属製品には特に設けていません。ただし、下に記された「**廃棄基準**」の内一つ以上に該当する場合や、技術や基準の進歩を反映した新しい器具との併用に適さない判断される場合は直ちに廃棄してください。実際の耐用年数は様々な要因によって決まります。例: 製品を使用する環境、使用の頻度、状況、ユーザーの能力、保存やメンテナンスの状況等注意: 以下にあげるような極めて異例な状況においては、1回の使用で損傷が生じ、その後使用不可能になる場合があります: 化学薬品との接触、鋭利な角との接触、極端な高/低温下での使用、大きな墜落や過荷重等

#### 製品に損傷や劣化がないか定期的に点検してください

安全のため、使用前、使用中の点検に加え、専門家による綿密な点検を少なくとも12ヶ月ごとに行う必要があります。綿密な点検は少なくとも12ヶ月ごとに行う必要がありますが、必要な頻度は、使用の頻度と程度、目的により異なります。また、各PPEユーザーが用具の使用履歴を把握できるようにするため、各ユーザーが専用の用具を持ち、未使用の状態から管理することを勧めます。用具をよりよく管理するため、製品ごとに点検記録をとることを勧めます。点検記録に含める内容: 用具の種類、モデル、製造者または販売元の名前と連絡先、製造番号、識別番号、製造年、購入日、初めて使用した時の日付、ユーザー名、その他の関連情報(例: メンテナンス、使用予定、定期点検の履歴、点検日、コメント、点検者の名前と署名、次回点検予定日) 詳しい点検記録の見本はwww.petzl.com/ppeを参照ください。

#### 廃棄基準

以下のいずれかに該当する製品は以後使用しないでください:  
-使用前、使用中の点検、または定期点検において使用不可と判断された

-大きな墜落を止めた場合や、非常に大きな荷重がかかった  
-完全な使用履歴が分からない  
-プラスチック製品または繊維製品で、製造日から10年以上経過した  
-製品の状態に疑問がある  
使用しなくなった製品は、以後使用されることを避けるため廃棄してください。

#### 新しい技術および器具の発達

製品が、システムの中での使用に適さない判断され、実際の耐用期間が過ぎる前に廃棄される場合の理由は様々です。例: 関連する基準、規格、法律の変更、新しい技術の発達、他の器具との併用に適さない等

#### 改造と修理

ペツルによって認められた場合を除き、製品の改造および修理を禁じます。製品の機能を損ねる危険性があります。

#### 保証

この製品には、原材料及び製造過程における欠陥に対し3年間の保証期間が設けられています。ただし以下の場合は保証の対象外とします: 通常の磨耗、酸化、改造や変更、不適切な保管方法、メンテナンスの不足、事故または過失による損傷、不適切または誤った使用方法による故障。

#### 責任

ペツル及びペツル総輸入販売元である株式会社アルテリアは、製品の使用から生じた直接的、間接的、偶発的結果またはその他のいかなる損害に対し、一切の責任を負いません。

## (KR) 한국어

### 주의사항

이 장비와 관련된 활동은 원래 위험합니다.

착용자는 자신의 행동과 결정에 책임이 있습니다.

장비를 사용하기 전에 반드시 숙지해야 할 사항:

- 사용 설명서를 읽고 이해하기.
- 훈련을 통해 사용법 익히기.
- 장비의 사용법과 사용제한을 숙지하기.
- 관련된 위험을 이해하고 수용하기.

이와 같은 경고를 유념하지 않을 시에는 심각한 부상이나 사망을 초래할 수 있습니다.

### 검사 및 확인사항

매번 사용 전, 전체 웨빙의 상태, 확보지점에 박음질된 로프고리, 조절 버클, 등반자의 하중을 잘 견딜 수 있는지 확인한다. 사용으로 인한 찰리고 마모되거나 손상된 부분이 있는지 확인한다 (찰리거나 끈어진 실은 조심한다). 버클이 잘 작동되는지 확인한다.

### 사용방법

#### 그림 1. 조절

장비가 잘 고정되었는지와 장비를 이용하는데 있어 불편함이 없는지를 확인하기 위해 사용자는 안전벨트를 착용하여 움직여 보거나 장비에 매달려 본다.

#### 그림 2. 매듭 묶기

A. 이중 확보로직: 확보고리의 사이즈를 다양하게 할 수 있어 조절이 가능하다.  
B. 한개의 확보지점.  
C. 2개의 카라비너를 확보지점으로 사용할 수 있다. 예: 탐로핑, 빙하여행. 주의사항: 개폐구에 하중이 실릴 수도 있기 때문에 절대 한개의 잠금 카라비너를 사용하여 확보지점을 만들어서는 안된다.

#### 그림 3. 기술

- A. 확보보기.
- B. 하강하기.
- C. 로프 크래프 / 그림을 이용하여 고정된 로프에서 자기 보호하기.

#### 그림 4. 특정한 사용

하단 안전벨트는 상단 안전벨트와 함께 사용할 수 있다.

### 일반적인 정보

#### 주의사항: 제품을 사용하기 전에 철저한 훈련이 필수적입니다

이 설명서를 주의깊게 읽고 적절한 장비 사용법과 제품 활용은 모든 지시사항과 정보를 따릅니다. 그림에서 X 표시되지 않은 기술만을 허용합니다. 모든 다른 사용법은 금지합니다: 사망 위험. 몇 가지 그림은 금지된 사용법과 오용된 예시를 나타냅니다 (그림 위의 X 표시 또는 해골표시). 많은 다른 장비 오용법이 있으나, 모두 열거하기란 불가능하고 상상조차할 수 없습니다. 이 설명서를 보고 이해하기 어렵거나 어떤 의문점이 있으시면, (주)안나푸르나로 연락하시기 바랍니다. 수직 활동은 원래 위험하며 심한 상해나 심지어 사망까지도 초래할 수 있습니다. 적절한 기술과 안전 수칙에 관한 교육을 받는 것은 개인에게 책임이 있습니다. 어떤 방법으로든 부정확한 장비 사용으로 발생하는 모든 손상과 부상, 심지어 사망에 대한 모든 위험은 개인이 전책임을 집니다. 모든 위험을 책임질 책임이 없거나 그런 위치에 있지 않다면, 이 장비를 사용하지 마십시오.

#### 사용방법

이 장비는 전문가와 책임자만이 사용할 수 있고, 전문가와 책임자의 직접적인 통솔아래 사용되어야 합니다. 개인 보호 장비 (PPE) 는 충격 흡수 장치와 함께 사용되어야 합니다 (예: 다이내믹 로프, 충격 흡수 장비 등...). 이 장비를 개인의 다른 장비와 호환하여 사용할 수 있는지 확인하고, 제품의 특별 지시사항을 확인합니다. 장비의 수명을 연장하기 위해서는 이동중이나 사용중에도 장비를 관리해야 합니다. 충격이나 거칠한 표면 또는 날카로운 모서리로부터 마찰되는 것을 피합니다. 장비를 사용하다가 어려운 돌발 상황에 부딪혔을 때 구조 요청 상황을 예측하는 것은 사용자에게 달려있습니다.

#### 수명

Petzl 제품의 아래와 같습니다: 플라스틱, 섬유 제품은 제조년일로부터 10년까지, 금속 제품은 무기한.

실제 아래에 열거된 페기 기준 ("장비의 페기 시점" 참조) 에 하나라도 해당되거나, 사용자 장치에 장비가 노후화된 것으로 판단되었을 때 끝이 납니다. 실제수명은 아래와 같은 다양한 요소에 영향을 받습니다: 강도, 사용빈도, 사용환경, 사용자의 역량, 제품의 보관과 관리 상태 등. 경고: 최악의 경우, 제품수명은 아래의 어떤 예시 상황에 노출되었을 때 단 한번의 사용으로 페기될 수 있습니다: 화학제품, 극한 온도, 날카로운 모서리, 심각한 추락이나 하중 등.

#### 장비의 손상과 품질저하를 주기적으로 검사하기

게다가 사용전과 사용중에도 적어도 일년에 한번은 전문가를 통한 주기적인 정밀검사를 거칩니다. 적어도 일년에 한번은 정밀검사를 거칩니다. 정밀검사의 빈도는 사용 형태나 강도에 좌우됩니다. 장비의 상태를 보다 정확하게 관리하기 위해서는 각 장비마다 특정한 사람을 선정하여 관리함으로써, 장비의 현재 상태를 잘 알 수 있습니다. 검사 결과는 <<장비검사 기록지>>에 문서화되어야 합니다. 이 문서는 다음과 같은 자세한 사항에 맞게 기록합니다: 장비 형태, 모델, 품명, 제조회사나 공급업체의 연락처 정보, 신원확인 방법 (일련 또는 개별번호), 제조년도, 구입날짜, 처음 사용한 날짜, 사용자의 이름, 예를 들면, 관리자 사용빈도, 주기적인 검사기록 (날짜 / 의견과 문제점, 검사를 수행한 전문가의 싸인 / 다음 예정 검사 날짜)와 같은 모든 관련 정보. 구체적인 검사 기록의 예시와 다른 정보들은 www.petzl.com/ppe 웹사이트를 참조하시기 바랍니다.

#### 장비 페기 시점

아래와 같은 경우에는 즉시 장비를 페기하십시오:  
- 불합격 판정 (사용 전과 사용중, 주기적인 정밀검사서서),  
- 심한 추락이나 하중을 받은 적이 있는 경우,  
- 장비에 대한 기록을 전혀 모를 경우,  
- 플라스틱이나 섬유 재질의 장비가 최소 10년 사용되었을 경우,  
- 장비의 보존상태가 의심되는 경우.  
장비가 다시 사용되는 일이 없도록 페기합니다.

#### 제품의 노후화

제품이 노후화된 것으로 판단되거나 실제수명 전에 페기해야 하는 이유에는 여러가지가 있습니다. 예를 들면: 적용기준, 규정, 법규의 변경이나, 신기술 개발, 다른 장비와 호환되지 않을 경우 등.

#### 변형, 수리

페출로부터 검증되지 않은 어떤 변형과 제품의 수리도 금지됩니다: 장비의 효율성을 줄이는 위험 때문.

#### 보증

제품 또는 제작사의 어떤 문제가 없는 한 이 제품은 3년간 보증됩니다. 보증에서 제외되는 부분: 정상적인 마모와 찢어짐, 산화작용, 제품의 변형과 교체, 부적절한 보관, 허술한 관리, 사고나 부주의, 부적절하고 부정확한 사용으로 발생한 손상.

#### 책임

PETZL (페출)은 제품 사용으로 발생한 직간접적이거나 우발적인 또는 어떤 다른 형태의 손상과 결과에도 책임지지 않습니다.

